

H4060



GoSmart IP IP-220W 4MPx PTZ-kaamera siseruumides



Sisukord

Ohutusjuhised ja hoiatused	2
Pakendi sisu	3
Tehnilised andmed	3
Seadme kirjeldus	4
Paigaldamine ja montaaž	5
Juhtseadmed ja funktsioonid	10
Veaotsing KKK	11

Ohutusjuhised ja hoiatused



Enne seadme kasutamist lugege juhiseid.



Järgige käesolevas kasutusjuhendis toodud ohutusjuhiseid.



Ärge kõrvaldage elektriseadmeid sorteerimata olmejäätmetena, kasutage sorteeritud jäätmete kogumispunkte. Võtke ühendust oma kohaliku omavalitsusega, et saada ajakohast teavet kogumispunktide kohta. Kui elektriseadmed kõrvaldatakse prügilasse, võivad ohtlikud ained sattuda põhjavette ja

sattuda toiduahelasse ja kahjustada teie tervist.

Ärge kasutage vett ega kemikaale, et puhastada seadme välisküljelt mustust. Kasutage alati kuiva lappi, et vältida mehaanilisi kahjustusi ja elektrilööki.

Ärge ühendage toitejuhet pistikupessa märgade või niiskete kätega, sest esineb elektrilöögi oht.

Ärge võtke seadet ise lahti, ärge parandage ega muutke seda. See võib põhjustada tulekahju, elektrilöögi või püsivaid kahjustusi.

EMOS spol. s r.o. kinnitab, et toode H4060 vastab oluliste nõuetele ja muudele direktiivide asjakohastele sätetele. Seadet võib ELis vabalt kasutada.

Vastavusdeklaratsioon on kättesaadav veebilehel <http://www.emos.eu/download>.

Seadmeid võib kasutada üldloa nr VO-R/10/07.2021-8 (muudetud kujul) alusel.



Pakendi sisu

Kaamera seade
Toiteadapter USB-
kaabel
Kaamerakinnit
us
Kruvikomplekt
Käsiraamat



Tehnilised andmed

Toide: DC 5 V/1 A Mõõtmed:

82 × 82 × 107 mm

Resolutsioon: 2 560 × 1 440

Andur: 1/3.0" 4Megapiksline

CMOS Liikumistuvastuse pikkus:

10 m Liikumistuvastuse nurk: 100°

Ladustamine: SD-kaart (max. 256 GB, FAT32),
pilvemälu

Kaitseaste: IP20

Rakendus: EMOS GoSmart Androidile ja iOSile

Ühenduvus: 2,4 GHz Wi-Fi (IEEE802.11b/g/n),
5 GHz Wi-Fi (IEEE802.11b/g/n/ax)

Seadme kirjeldus



- 1 - Objektiiv
- 2 - Staatusvalgus
 - LED on punane: kaamera teatab veast.
 - LED vilgub punaselt: kaamera valmistub Wi-Fi-võrguga ühendamiseks.
 - LED vilgub kiiresti punaselt: nüüd on ühendus Wi-Fi-võrguga loodud.
 - LED on sinine: kaamera töötab korralikult.
- 3 - Mikrofon
- 4 - IR LED
- 5 - Kõneleja
- 6 - Laadimisport
- 7 - Hoidja paigaldamise koht
- 8 - SD-kaardi pesa
- 9 - Nupu lähtestamine
 - Vajutage 5 sekundit nuppu RESET, et seadme tehaseseadistused taastada.

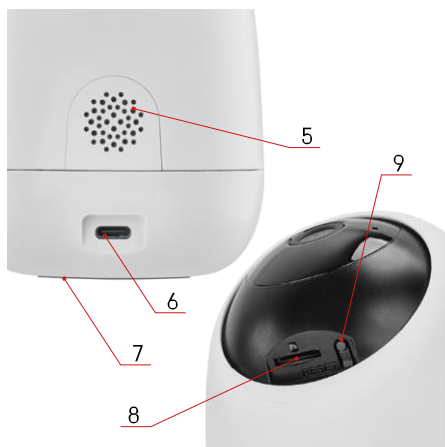

Ühendamine

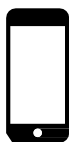

✓ DUAL BAND
2.4/5 GHz

Kaamera saab ühendada nii 2,4 GHz kui ka 5 GHz Wi-Fi-sagedustel.

Paigaldamine ja montaaž

Paigaldamine tasasele pinnale

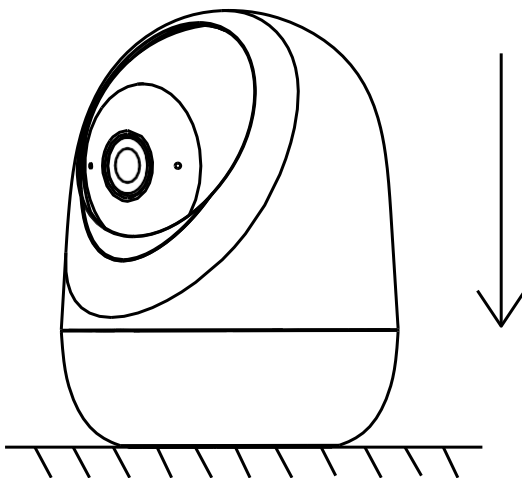

Asetage kaamera soovitud kohta ja ühendage vooluvõrk.

Paigaldamine hoidikusse

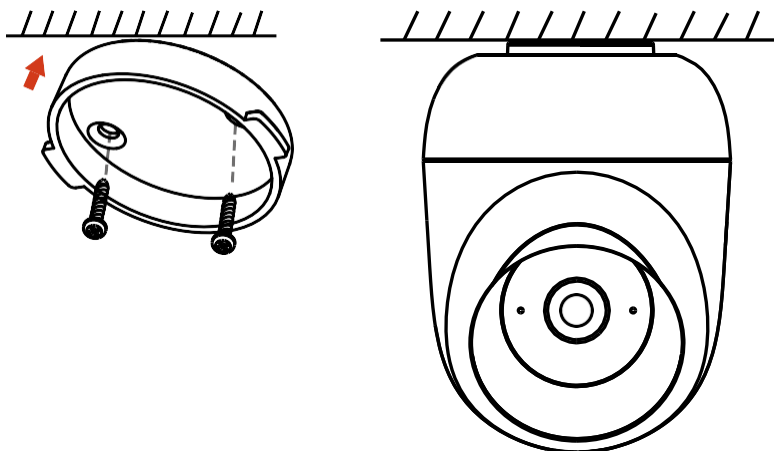

Asetage klamber soovitud kohta ja keerake see seejärel kruvidega paika. Asetage kaamera klambrile ja fikseerige see pöörates.

Paaritamine rakendusega

EMOS GoSmart rakenduse paigaldamine



Rakendus on saadaval Androidile ja iOSile Google Play ja App Store'i kaudu. Rakenduse allalaadimiseks skaneerige asjaomane QR-kood.

EMOS GoSmart mobiilirakendus

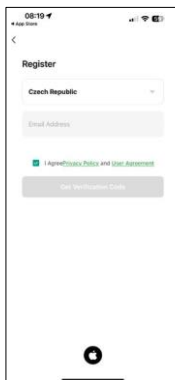
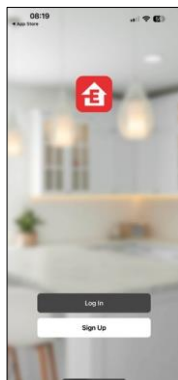
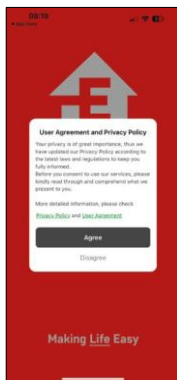

Avage EMOS GoSmart rakendus ja kinnitage privaatsuspoliitikat ning klõpsake "Nõustun". Valige "Registreeri". Sisestage kehtiva e-posti aadressi nimi ja valige parool. Kinnitage oma nõusolekut privaatsuspoliitikaga. Valige "Registreeri".

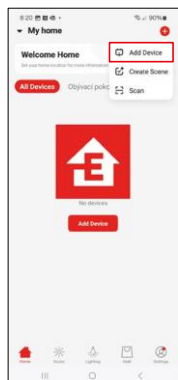
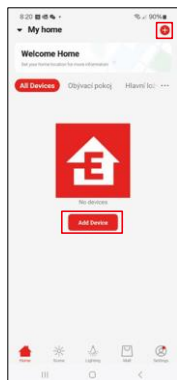

Valige "Lisa seade".

Valige tootekategooria GoSmart ja valige seade Camera IP-220W.

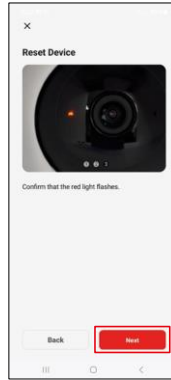
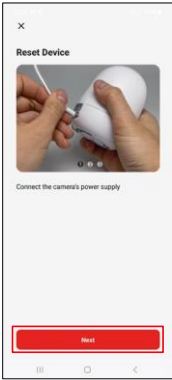

Ühendage kaamerasse toide.

Lähtestage seade, kasutades kaamera pöörleva külje allasuvat RESET-nuppu.

Veenduge, et punane LED vilgub.

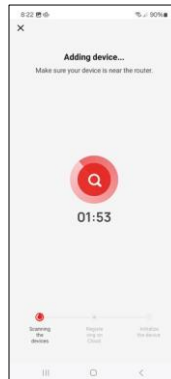
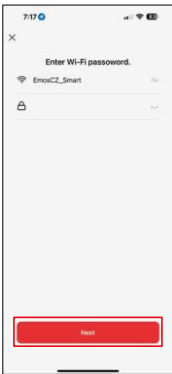

Sisestage oma Wi-Fi-võrgu nimi ja parool. See teave jääb krüpteerituks ja seda kasutatakse selleks, et kaamera saaks teie mobiilseadmega kaugsuhtluses suhelda.

Teie mobiilseadme ekraanile ilmub QR-kood. Asetage QR-kood kaamera objektiivi ette.

Kinnitage, et olete kuulnud helisignaali eduka sidumise kohta. Seade leitakse automaatselt.

Seade asub. Kinnitage nupuga

"Valmis".

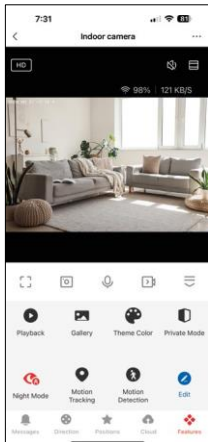

Ikoonid ja märgutuled

Rakenduse kontrollide kirjeldus

	Täiustatud seaded (üksikasjalikumalt kirjeldatud järgmises jaotises)
	Videokvaliteedi ümberlülitamine (HD/SD)
98% 48 KB/S	Signaali kvaliteet ja kiirus
	Mute
	Suurendage
	Täisekraani režiim
	Tehke rakendusega pilte ja salvestage need oma mobiilialbumisse.
	Räägi
	Võtke rakenduse abil video ja salvestage see oma mobiilialbumisse.
	Menüü laiendamine
	SD-kaardile salvestatud video esitamine
	Vaata rakenduse poolt tehtud videoid ja fotosid
	Heledas režiimis / pimedas režiimis
	Privaatne režiim - kaamera peatab pildistamise ja kogu objektiiv pöörduv sissepoole
	Öörežiimi seaded. Soovitame seadistada AUTO.
	Liikumise jälgimine - kaamera järgib automaatselt liikuvat objekti
	Liikumistuvastus - kaamera hoiatab teid, kui ta tuvastab liikumist.
	Ikoonide muutmise + teise seadme juhtimise lisamine
	Asukoha seaded (täpsemalt kirjeldatud järgmises jaotises)
	Kaamera käsitsi liigutamine
	Halda ja osta pilvesalvestust
	Sõnumite kuvamine (liikumistuvastus...)

Laienduse seadete kirjeldus

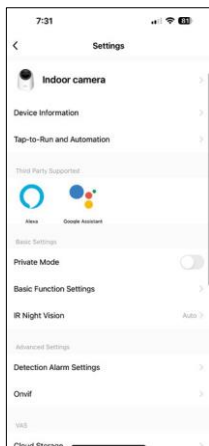

- Seadme andmed - põhiteave seadme ja selle omaniku kohta
- Tap-to-Run ja automaatika - vaatab seadmele määratud stseene ja automaatikaid. Stseenide loomine on võimalik otse rakenduse peamenüüs jaotises "Stseenid". Näiteks saab H4060 automatiseerida nii, et liikumistuvastuse tundlikkus oleks madalam ajavahemikus 18.00-7.00.
- Põhifunktsioonide seaded - võimalus lubada/välja lülitada seadme põhifunktsioonid, nagu näiteks ekraani automaatne pööramine või veejoonte kuvamine koos aja ja kuupäeva kuvamisega. Teine oluline seadistus on võimalus valida ühe- või kahe-suunaline side.
- IR Night Vision - öise režiimi seadistus.
- Avastamise häire seaded - häire seaded.
- Tegevusala - Määrake tsoon, kus kaamera jäädvustab liikumist. Näiteks kui teie kaamera tuvastab teed, ei soovi te, et kaamera hoiataks teid iga möödaskäiva auto eest, seega võimaldab see funktsioon valida ala, mida liikumisandur tuvastab.
- Inimkeha filtreerimine - Inimkeha kontuuride tuvastamine. Kui see funktsioon on sisse lülitatud, ei peaks seade teid hoiatama iga liigutuse korral, vaid ainult siis, kui ta tuvastab inimkeha.
- Onvif - põhilised Onvif-seaded kaamera ühendamiseks väliste vaatajatega, näiteks NVR-süsteemidega.
- Pilvesalvestus - pilvesalvestuse seaded. Pilvesalvestus ei kuulu kaamera juurde, kuid seda saab rakenduse kaudu juurde osta.
- Offline-teavitus - pidevate meeldetuletuste v ä l t i m i s e k s saadetakse teade, kui seade on üle 30 minuti võrguühendusest.
- KKK ja tagasiside - Vaadake kõige levinumaid küsimusi koos nende lahendustega ning võimalus saata küsimus/ettepanek/tagasiside otse meile.
- Seadme jagamine - jagage seadme haldamist teisele kasutajale
- Lisa avakuvale - lisage ikoon telefoni avakuvale. Selle sammuga ei pea te oma seadet iga kord rakenduse kaudu avama, vaid klõpsate lihtsalt otse sellele lisatud ikoonil ja see viib teid otse kaameravaatesse.
- Seadme uuendamine - Seadme uuendamine. Automaatse uuendamise lubamise võimalus
- Eemalda seade - eemalda ja lahuta seadme paaritus. Oluline samm, kui soovite muuta seadme omanikku. Pärast seadme lisamist rakendusse on seade seotud ja seda ei saa lisada teisele kontole alla.

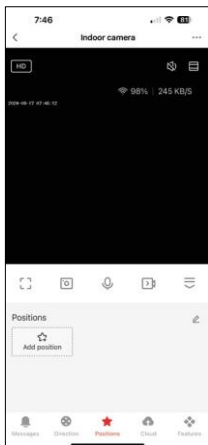

Juhtseadmed ja funktsioonid

Positsioonide määramine

See funktsioon võimaldab teil määrata kaamerale etteantud asukohad, nii et te ei pea kaamerat käsitsi soovitud asukohta pöörama.

1. Pöörake kaamerat soovitud nurga alla, kasutades suunanuppe.
2. Klõpsake vahekaardil "Positsioonid".
3. Salvestage nurk, vajutades nuppu "Lisa positsioon", ja nimetage positsioon vastavalt oma soovile.

Seadistades mitu asendit, saate salvestatud ikooni vajutades kiiresti ja hõlpsasti vaateid muuta.

Salvestamine SD-kaardile

Üks koduse turvasüsteemi põhifunktsioone on SD-kaardi salvestusfunktsioon.

Kaamera toetab maksimaalselt 256 GB suuruseid FAT32 formaadis SD-kaarte. Kui SD-kaart on täis, kirjutatakse salvestused automaatselt üle.

Juhised SD-kaardi funktsiooni lubamiseks:

1. Sisestage Micro SD-kaart vastavasse pesse.
2. Avage seadme täiustatud seaded ja valige "Salvestussalvestuse seaded".
3. Vormindage SD-kaart. HOIATUS: Ärge lülitage rakendust välja ega katkestage protsessi SD-kaardi vormindamise ajal.
4. Lülitage PIR-andur sisse ja seadistage vajalik tundlikkus. Seadetes on võimalus lülitada sisse/välja inimkeha tuvastamine, et vältida häireid, kui kaamera tuvastab näiteks looma või puu liikumist. Kasutades Samuti saate määrata "tegevuspiirkonna", kus soovite, et kaamera tuvastaks liikumist (näiteks ei soovi, et kaamera hoiataks teid iga auto eest, mis sõidab mööda teed, mida kaamera näeb).
5. Kui kaamera tuvastab liikumise, salvestab ta ka mõne sekundi jagu materjali, mida saab näha ikoonil: 

Veotsing KKK

Ma ei saa seadmeid paaritada. Mida ma saan teha?

- Veenduge, et teil on piisavalt tugev signaal
- Lubage rakendusele kõik õigused seadetes
- Veenduge, et kasutate mobiilse operatsioonisüsteemi uusimat versiooni ja rakenduse uusimat versiooni.

Nad kuulevad mind väljas, aga mina ei kuule heli väljas / Ma kuulen heli väljas, aga nemad ei kuule mind.

- Veenduge, et olete andnud rakendusele kõik õigused, eriti mikrofoni jaoks.
- Probleemiks võib olla ka ühesuunaline suhtlus. Kui näete allosas seda ikooni: , tähendab see, et seade on seadistatud ühesuunalisele suhtlusele.
- Selle parandamiseks minge menüüsse "Põhifunktsioonide seaded" ja seadke "Kõnelemisrežiimiks" "Kahepoolne kõne". Selle menüü leiате lisaseadetest (vt peatükki "Lisaseadete kirjeldus").
- Kahepoolse suhtluse õige ikoon näeb välja selline: 

Ma ei saa teateid, miks?

- Lubage rakendusele kõik õigused seadetes
- Lülita teavitused sisse rakenduse seadetes (Seaded -> Rakenduse teavitused).

Millist SD-kaarti ma saan kasutada?

- SD-kaart maksimaalse mälumahuga 256 GB ja minimaalse kiirusklassiga CLASS 10 FAT32 formaadis.

Kui SD-kaardi mälu on täis, kas vanimad kirjed kirjutatakse automaatselt üle või peab kasutaja need käsitsi kustutama?

- Jah, kirjed kirjutatakse automaatselt üle.

Kes kõik saavad seadet kasutada?

- Seadmepäib alati olema administraator (omanik).
- Administraator saab jagada seadet ülejäänud majapidamisega ja määrata neile õigusi.

