

P56201UF



IT | Termostato per riscaldamento a pavimento



Indice

Avvertenze importanti	2
Specifiche tecniche	3
Descrizione del display del termostato – icone e pulsanti	4
Installazione del termostato	6
Applicazione mobile	8
Impostazioni avanzate del termostato.....	10
Risoluzione dei problemi FAQ	14
Cura e manutenzione	15

Il termostato P56201UF è progettato per controllare il riscaldamento a pavimento.

Avvertenze importanti

- Prima del primo utilizzo leggere attentamente le istruzioni per l'uso del termostato.
- Spegnerne l'alimentazione prima di installare il termostato!
- Seguire le norme prescritte durante l'installazione.



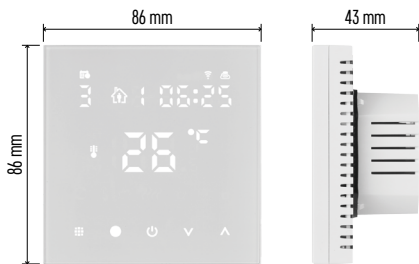

Specifiche tecniche

Carico di commutazione: max. 230 V AC; 16 A
per carico resistivo

Misurazione della temperatura: da 0 °C a 95 °C,
risoluzione 0,5 °C

Impostazione della temperatura: da 1 °C a 70 °C,
incrementi di 0,5 °C

Dispersione della temperatura impostata:
da 0,5 °C a 2,5 °C, incrementi di 0,5 °C

Calibrazione della temperatura impostata:
da -9 °C a 9 °C, incrementi di 1 °C

Alimentazione: 230 V

Grado di protezione: IP20

Accessori: sensore a pavimento 3 m (ø 8 mm),
materiale per l'installazione

Frequenza Wi-Fi: 2,4 GHz, 25 mW e.i.r.p. max.







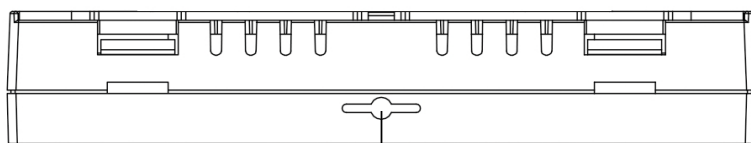
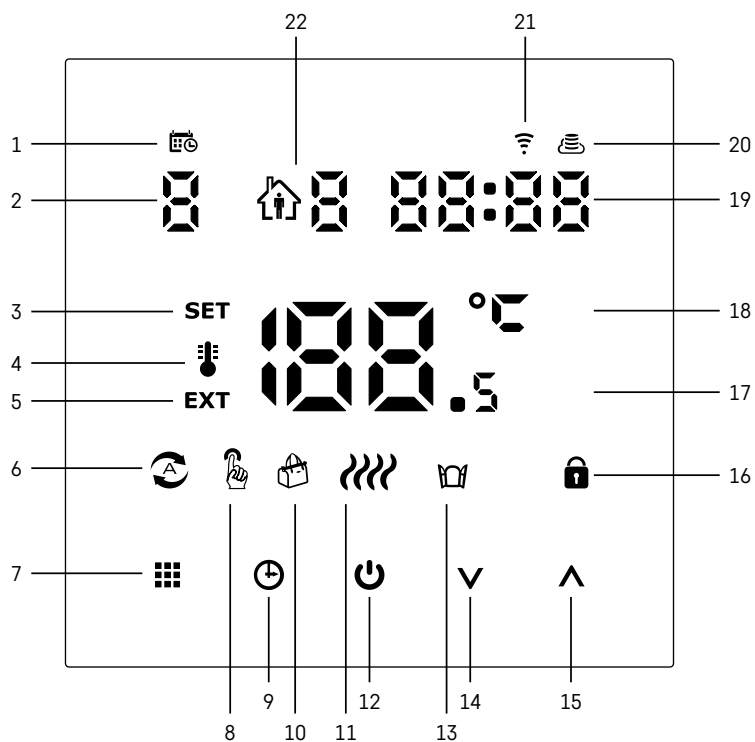









Dimensioni: 86 × 86 × 43 mm



Descrizione del display del termostato – icone e pulsanti



23

- 1 – Icona  indica il giorno della settimana.
- 2 – Numero del giorno della settimana (1 – Lunedì, 2 – Martedì, 3 – Mercoledì, 4 – Giovedì, 5 – Venerdì, 6 – Sabato, 7 – Domenica).
- 3 – L'icona **SET** accesa indica che sul display viene visualizzata la temperatura impostata per la rispettiva modalità.
- 4 – L'icona  accesa indica che sul display viene visualizzata la temperatura ambiente attuale (se attivo il sensore interno del termostato).
- 5 – L'icona **EXT** accesa indica che sul display viene visualizzata la temperatura del sensore a pavimento. Nella modalità in cui entrambi i sensori rilevano la temperatura, per visualizzare questa temperatura premere il pulsante  per 3 secondi.
- 6 – L'icona  accesa indica la Modalità settimanale attivata.
- 7 – Pulsante  di commutazione tra la Modalità settimanale e la Modalità manuale.
- 8 – L'icona  accesa indica la Modalità manuale attivata.
- 9 – Pulsante  per l'impostazione dei dati di tempo.
- 10 – L'icona  accesa indica la Modalità vacanza attivata.
- 11 – L'icona  visualizzata indica che il termostato sta riscaldando l'ambiente.
- 12 – Pulsante  ON/OFF.
- 13 – L'icona  indica la funzione Finestra aperta attivata.
- 14 – Pulsante  di movimento in giù.
- 15 – Pulsante  di movimento in su.
- 16 – L'icona  accesa indica la Sicurezza bambini attivata.
- 17 – Temperatura ambiente attuale.
- 18 – Unità di temperatura °C.
- 19 – Ora corrente.
- 20 – L'icona  indica la connessione al Cloud (AP).
- 21 – L'icona  indica la connessione tramite Wi-Fi (EZ).
- 22 – L'icona  indica la fascia oraria attualmente attiva della modalità settimanale.
- 23 – Posizione del sensore della temperatura interna.



Installazione del termostato

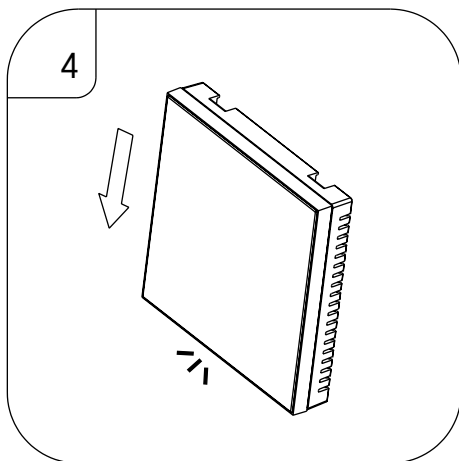
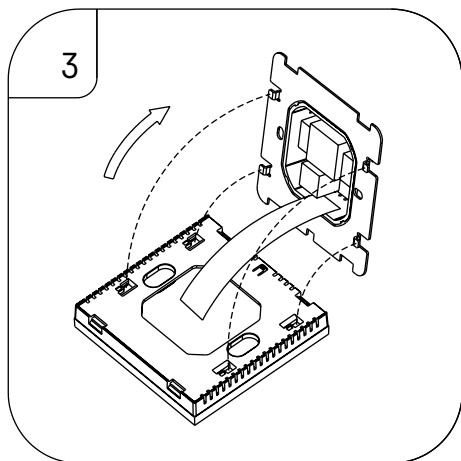
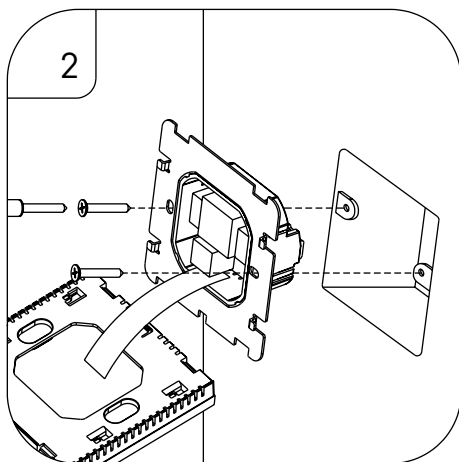
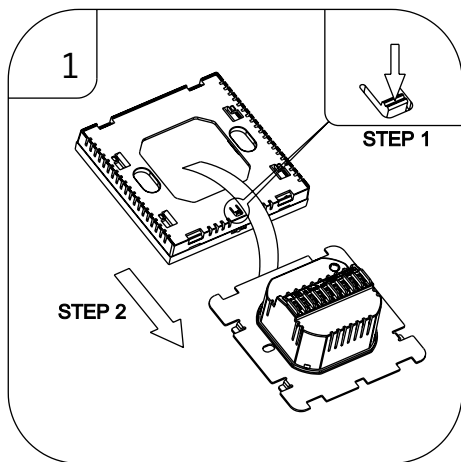

Avvertenza:

Prima di sostituire il termostato, scollegare l'impianto di riscaldamento dalla rete elettrica principale del proprio appartamento. Questo per prevenire possibili scosse elettriche.

Posizione del termostato

La posizione del termostato influisce in modo significativo sul suo funzionamento. Scegliere un luogo dove i membri della famiglia soggiornano più spesso, preferibilmente su una parete interna, dove l'aria circoli liberamente e la luce diretta del sole non arrivi. Non posizionare il termostato vicino a fonti di calore (televisioni, radiatori, frigoriferi) o vicino alle porte (a causa di colpi frequenti). In caso di mancato rispetto di questi consigli, il termostato non manterrà correttamente la temperatura ambiente.

1. Con un cacciavite spingere sul fermo interno e togliere la cornice metallica. Se necessario, scollegare con cura il connettore interno che collega le due parti del termostato.
2. Avvitare il supporto di montaggio in una scatola d'installazione adatta (ad es. KU 68).
3. Collegare, nel rispetto dello schema elettrico, i fili dalla scatola d'installazione ai morsetti del termostato marcati. Ricollegare il connettore interno, rimontare il termostato sul supporto di montaggio e fissarlo con la cornice metallica.
4. Rimontare il coperchio anteriore.

Schema elettrico

AC90-240V 50/60Hz

I_{max}:16A

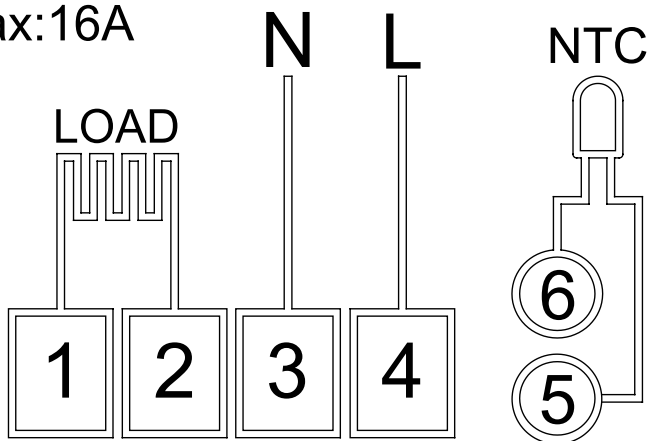

LOAD – dispositivo collegato
N, L – alimentazione termostato
NTC – sensore a pavimento



Applicazione mobile

Il termostato può essere controllato utilizzando l'applicazione mobile per iOS o Android. Scaricare l'applicazione "EMOS GoSmart" per il proprio dispositivo.

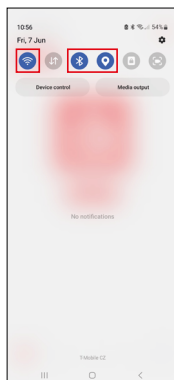
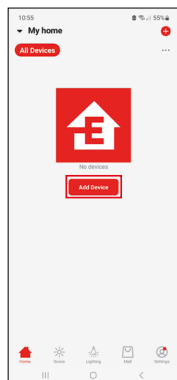
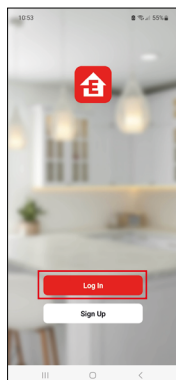

Fare clic sul pulsante Accedi, se si utilizza già l'applicazione. Altrimenti fare clic sul pulsante Registrazione e completare la registrazione.

Abbinamento con l'applicazione mobile

Tenere premuti contemporaneamente i pulsanti  e  sul termostato. Sul display iniziano a lampeggiare simultaneamente le icone  e , il termostato è in modalità abbinamento.

Nell'applicazione cliccare su **Aggiungi dispositivo**.

Nella parte sinistra cliccare sull'elenco **GoSmart** e cliccare sull'icona **Thermostat underfloor P56201UF**.

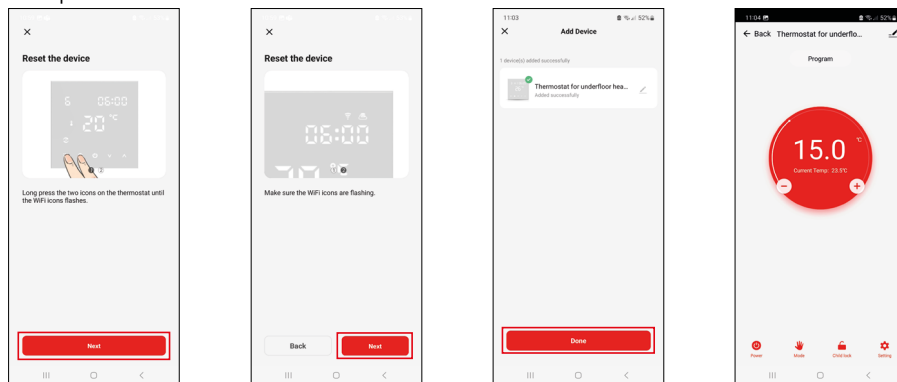

Seguire le istruzioni dell'app per inserire il nome utente e la password del wifi a 2,4 GHz.

Entro 2 minuti l'applicazione è abbinata all'applicazione.

Nota: Se il termostato non si abbinava, ripetere nuovamente tutta la procedura. La rete Wi-Fi a 5 GHz non è supportata.

Programmi di temperatura

Il tipo del programma di temperatura può essere selezionato nella scheda Modalità di calendario nelle impostazioni dell'app EMOS GoSmart.

Tipi dei programmi di temperatura:

- 5 + 2 (Lun-Ven + Sab + Dom)
 - La temperatura può essere impostata in modo fisso per 5 giorni lavorativi + 2 giorni di fine settimana.
 - Per entrambi i tipi di giorni è possibile impostare fino a 6 fasce orarie.
- 6 + 1 (Lun-Sab + Dom)
 - La temperatura può essere impostata in modo fisso per 6 giorni (da lunedì a sabato) + domenica.
 - Per entrambi i tipi di giorni è possibile impostare fino a 6 fasce orarie.
- 7 giorni
 - La temperatura può essere impostata in modo fisso per 7 giorni.
 - Per entrambi i tipi di giorni è possibile impostare fino a 6 fasce orarie.

Le fasce orarie vengono impostate nella scheda "Impostazioni programma settimanale" nell'app EMOS GoSmart. Per le singole fasce orarie impostare le ore e le temperature desiderate; questi valori verranno poi adottati dal termostato. La temperatura selezionata sarà attiva fino all'inizio della fascia oraria successiva.
Esempio: In caso di impostazione delle fasce orarie secondo la seguente tabella, dalle ore 3:00 alle ore 6:00 la temperatura nella stanza sarà 16 °C, dalle ore 6:00 alle ore 9:00 la temperatura nella stanza sarà 20 °C, dalle ore 9:00 alle ore 12:00 la temperatura nella stanza sarà 17 °C, dalle ore 12:00 alle ore 14:00 la temperatura nella stanza sarà 19 °C, dalle ore 14:00 alle ore 22:00 la temperatura nella stanza sarà 23 °C e dalle ore 22:00 alle ore 3:00 la temperatura nella stanza sarà 17 °C.

1a fascia oraria	3:00	16 °C
2a fascia oraria	6:00	20 °C
3a fascia oraria	9:00	17 °C
4a fascia oraria	12:00	19 °C
5a fascia oraria	14:00	23 °C
6a fascia oraria	22:00	17 °C



Impostazioni avanzate del termostato

Calibrazione temperatura

- Il sensore di temperatura del termostato è già stato calibrato in fabbrica, ma per ottimizzarlo è possibile calibrare la temperatura ambiente in base a un termometro di riferimento.
- Esempio: Il termostato visualizza una temperatura ambiente di 22 °C, mentre se la calibrazione è impostata su +1 °C, esso visualizza 23 °C.
- La calibrazione può essere impostata nell'app EMOS GoSmart nel campo da -9 °C a 9 °C, con la risoluzione 1 °C.

Isteresi della temperatura

- L'isteresi (dispersione) è la differenza termica tra le temperature di accensione e spegnimento.
- Esempio: Se la temperatura si imposta a 20 °C e la dispersione a 2 °C, il termostato inizia a funzionare quando la temperatura ambiente scende a 18 °C, e si spegne quando la temperatura raggiunge i 22 °C.
- L'isteresi del sensore interno può essere impostata nel range da 0,5 °C a 2,5 °C.
- L'isteresi del sensore a pavimento può essere impostata nel range da 1 °C a 9 °C (applicazione EMOS GoSmart).

Impostazione dei limiti di temperatura per l'impostazione manuale del termostato

- Temperatura massima impostabile – indica la temperatura massima impostabile sul termostato (range da 20 °C a 70 °C, risoluzione 1 °C).
- Temperatura minima impostabile – indica la temperatura minima impostabile sul termostato (range da 1 °C a 20 °C, risoluzione 1 °C).

Impostazione della protezione termica

- Protezione da alte temperature – determina la massima temperatura possibile alla quale il termostato riscalda.
- Esempio: Con la protezione termica del sensore impostata a 45 °C e il limite impostato a 2 °C, il relè del termostato si disattiva quando la temperatura supera i 45 °C e si riattiva quando la temperatura scende a 43 °C.
- Protezione da basse temperature – determina la minima temperatura ambiente possibile. Se la temperatura scende al di sotto del valore selezionato, il termostato inizia autonomamente a riscaldare l'ambiente. Impostabile nel range da 1 °C a 10 °C.

Stato del dispositivo al ripristino dopo un'interruzione di corrente

- Identico a quello prima dell'interruzione – il termostato torna allo stato in cui si trovava prima dell'interruzione di corrente.
- Disattivato – al ripristino dell'alimentazione il termostato rimane disattivato.
- Attivato – al ripristino dell'alimentazione il termostato si attiva.

Sensore di temperatura attivo

- Scelta del sensore che rileva la temperatura – interno, a pavimento oppure entrambi.

Sicurezza bambini

- La sicurezza bambini viene attivata/disattivata nelle impostazioni dell'app EMOS GoSmart oppure premendo il del pulsante **V** per 3 secondi.
- Se la sicurezza bambini risulta attiva, sul display del termostato oppure nella pagina principale del termostato nell'app EMOS GoSmart è accesa l'icona della sicurezza bambini.



Luminosità del display del termostato in modalità STAND BY

- Determina la luminosità del display dopo 10 secondi di inattività.
- Impostabile solo nelle impostazioni sul display del termostato.
- valore 0 = display spento
- valore 1 = temperatura ambiente sul display accesa con luce fioca
- valore 2 = temperatura ambiente sul display accesa con luce intensa

Funzione finestra aperta

- Se il termostato rileva un improvviso abbassamento della temperatura (ad esempio, in caso di apertura di una finestra o di una porta), smette di riscaldare l'ambiente.
- Il termostato ricomincia a riscaldare, se decorso il lasso di tempo preimpostato oppure chiusa la finestra.
- Funzione impostabile/disattivabile solo sul display del termostato.

Modalità manuale temporanea

- Sul termostato impostato sulla Modalità settimanale, la modalità manuale temporanea viene attivata premendo la freccia **▼** oppure **▲**.
- Appena attivata, sul display vengono visualizzate contemporaneamente le icone di Modalità settimanale  e Modalità manuale .
- Questa modalità può essere disattivata solo scegliendo un'altra modalità.













Modalità vacanza

- Con la Modalità vacanza si imposta la temperatura desiderata per un intervallo di tempo più lungo.

Reset

- Resetando il dispositivo, si ripristina l'impostazione di fabbrica.
- Questa funzione può essere attivata solo sul display del termostato (come sotto descritto).



Impostazione delle modalità e delle funzioni sul display acceso del termostato

1. Impostazione dell'ora corrente e del giorno della settimana
 - a. Premere il pulsante  per impostare uno per uno i minuti, le ore e il giorno della settimana.
 - b. I valori vengono inseriti con le frecce **▲** e **▼**.
 - c. Premere di nuovo il pulsante  per confermare.
2. Impostazione della Modalità settimanale
 - a. Premere e tenere premuto per 3 secondi il pulsante . In tale modo si accede all'impostazione del giorno lavorativo. Impostare uno per uno le ore, i minuti e la temperatura della prima fascia oraria del giorno lavorativo. Per confermare i singoli valori, premere di nuovo il pulsante . Impostata la 1a fascia oraria, si passa automaticamente alla 2a fascia oraria e così via fino alla 6a fascia oraria. Impostata la 6a fascia oraria del giorno lavorativo, si passa all'impostazione del giorno di fine settimana.
 - b. Per impostare un giorno di fine settimana, procedere nello stesso modo come per i giorni lavorativi.
 - c. I valori vengono inseriti con le frecce **▲** e **▼**.
 - d. Impostata l'ultima fascia oraria del giorno di fine settimana, premere di nuovo il pulsante  per completare l'impostazione della Modalità settimanale.
3. Impostazione della Modalità vacanza 
 - a. Premere e tenere premuto per 3 secondi il pulsante . Il lampeggio della scritta OFF oppure ON al posto dell'ora corrente in alto a destra indica l'accesso all'impostazione della Modalità vacanza.
 - b. Per attivare la Modalità vacanza, commutare con le frecce **▲** oppure **▼** il testo lampeggiante in alto a destra su ON e confermare la selezione con il pulsante .
 - c. Confermata la selezione, nella parte alta del display inizia a lampeggiare il numero dell'intervallo della Modalità vacanza. Modificare l'intervallo con i pulsanti freccia **▲** e **▼**. Premere il pulsante  per confermare.
 - d. Confermato l'intervallo, si passa all'impostazione della temperatura desiderata nel corso della Modalità vacanza. Modificare la temperatura con i pulsanti freccia **▲** e **▼**. Premere il pulsante  per confermare. Dopo la conferma, la Modalità vacanza è attivata.
 - e. Per disattivare la Modalità vacanza, tenere premuto per 3 secondi il pulsante  e commutare l'impostazione su OFF. Appena confermato con il pulsante , la Modalità vacanza è disattivata.

Impostazione delle modalità e delle funzioni A sul display spento del termostato

Spegner il display del termostato con il del pulsante . Spento il display, rimane attiva solo la barra inferiore con pulsanti.



Per accedere alle impostazioni avanzate A del termostato, premere e tenere premuto per 3 secondi il pulsante .

Per modificare i valori/parametri delle singole modalità oppure funzioni usare le frecce  e .

Per spostarsi tra le impostazioni avanzate A del termostato, premere il pulsante ; in tale modo si accede all' impostazione della funzione/modalità successiva. Le funzioni/modalità sono denominate A1–AE (in alto a destra del display).

Per confermare ogni singolo valore impostato, premere il pulsante .

Funzioni/modalità:

- A1 – Calibrazione temperatura
 - Impostabile nel range da -9 °C a 9 °C.
 - Sul display è visualizzata la temperatura corretta della Calibrazione impostata.
 - Nella parte alta del display è visualizzato il valore di calibrazione.
 - L'impostazione di default è -1 °C.
- A2 – Isteresi della temperatura
 - Impostabile nel range da 0,5 °C a 2,5 °C.
 - L'impostazione di default è 1 °C.
- A3 – Sicurezza bambini display 
 - Il valore può essere impostato a 0 o 1.
 - Valore 0 = sicurezza bambini disattivata.
 - Valore 1 = sicurezza bambini attivata.
 - Il valore di default è 0.
- A4 – Stato del dispositivo al ripristino dopo un'interruzione di corrente
 - Il valore può essere impostato a 0, 1 o 2.
 - Valore 0 = stato identico a quello prima dell'interruzione di corrente.
 - Valore 1 = termostato disattivato.
 - Valore 2 = termostato attivato.
 - Il valore di default è 0.
- A5 – Luminosità del display del termostato in modalità STAND BY
 - Il valore può essere impostato a 0, 1 o 2.
 - Valore 0 = display spento.
 - Valore 1 = temperatura ambiente sul display accesa con luce fioca.
 - Valore 2 = temperatura ambiente sul display accesa con luce intensa.
 - Il valore di default è 2.
- A6 – Selezione della Modalità di calendario per la Modalità settimanale
 - Il valore può essere impostato a 0, 1 o 2.
 - Valore 0 = 5+2 (Lun–Ven + Sab + Dom).
 - Valore 1 = 6+1 (Lun–Sab + Dom).
 - Valore 2 = 7 giorni.
 - L'impostazione di default è 0.
- A7 – Temperatura minima impostabile
 - Impostabile nel range da 1 °C a 10 °C.
 - Il valore di default è 5 °C.
- A8 – Temperatura massima impostabile
 - Impostabile nel range da 20 °C a 70 °C.
 - Il valore di default è 35 °C.
- A9 – Protezione da basse temperature
 - Può essere impostata nel range da 1 °C a 10 °C oppure completamente disattivata.
 - Per disattivarla, impostare 10 °C e premere la freccia in su . Sul display compaiono due trattini.
 - Il valore di default è 5 °C.

- AA – Protezione da alte temperature del sensore esterno
 - Può essere impostata nel range da 20 °C a 70 °C oppure completamente disattivata.
 - Per disattivarla, impostare 20 °C e premere la freccia in giù ▼. Sul display compaiono due trattini.
 - Il valore di default è 45 °C.
- AB – Impostazione del limite della protezione del sensore da alte temperature
 - Impostabile nel range da 1 °C a 9 °C.
 - Il valore di default è 2 °C.
- AC – Funzione finestra aperta (temperatura)
 - Può essere impostata nel range da 10 °C a 20 °C oppure completamente disattivata.
 - Per disattivarla, impostare 10 °C e premere la freccia in giù ▼. Sul display compaiono due trattini.
 - Come default, la funzione è disattivata.
- AD – Funzione finestra aperta (intervallo)
 - Impostabile nel range da 10 a 20 minuti.
 - Il valore di default è 10 minuti.
- AE – Reset
 - Sul display è visualizzato Ao. Per ripristinare le impostazioni di fabbrica, tenere premuto per 5 secondi il pulsante ⏻.

Impostazione delle modalità e delle funzioni B sul display spento del termostato

Spegnere il display del termostato con il del pulsante ⏻. Spento il display, rimane attiva solo la barra inferiore con pulsanti.

Per accedere alle impostazioni avanzate B del termostato, premere e tenere premuto per 3 secondi il pulsante ⏻.

Per modificare i valori/parametri delle singole modalità oppure funzioni usare le frecce ▲ e ▼.

Per spostarsi tra le impostazioni avanzate del termostato, premere il pulsante ⏻; in tale modo si accede all' impostazione della funzione/modalità successiva. Le funzioni/modalità sono denominate BN, Bo (in alto a destra del display).

Per confermare ogni singolo valore impostato, premere il pulsante ⏻.

Funzioni/modalità:

- BN – Sensore di temperatura attivo
 - I valori impostabili sono N1, N2 e N3.
 - Valore N1 = sensore interno attivo.
 - Valore N2 = sensore a pavimento attivo.
 - Valore N3 = sensore interno e sensore a pavimento attivi.
 - Il valore di default è N1.
- Bo – Informazioni sul prodotto
 - Impostazione non modificabile.



Risoluzione dei problemi FAQ

Sul display è visualizzato:

E1 – errore del sensore della temperatura interna.

- Resettare il termostato.
- Reclamare il termostato.

E2 – errore del sensore di pavimento.

- Resettare il termostato.
- Controllare che il sensore sia collegato correttamente. Controllare le impostazioni del sensore attivo nel menu del termostato.



Cura e manutenzione

Il prodotto è progettato per funzionare in modo affidabile per molti anni se utilizzato correttamente. Ecco alcuni suggerimenti per un uso corretto:

- Prima di iniziare ad usare il prodotto, leggere attentamente il manuale d'uso.
- Non esporre il prodotto a luce solare diretta, freddo estremo, umidità e sbalzi di temperatura. Ciò ridurrebbe l'accuratezza del rilevamento.
- Non collocare il prodotto in luoghi soggetti a vibrazioni e urti, possibile causa di danneggiamento.
- Non esporre il prodotto a pressioni eccessive, urti, polvere, temperature elevate o umidità – questi fattori possono causare malfunzionamenti del prodotto, ridurre la sua durata energetica, provocare danni alle pile e deformazione delle parti in plastica.
- Non esporre il prodotto a pioggia, umidità o gocce e schizzi d'acqua.
- Non posizionare sul prodotto fonti di fiamme libere, come per es. candele accese.
- Non collocare il prodotto in luoghi con flusso d'aria insufficiente.
- Non inserire oggetti nei fori di ventilazione del prodotto.
- Non manomettere i circuiti elettrici interni del prodotto – si rischia di danneggiarlo e di invalidare automaticamente la garanzia. Per la riparazione del prodotto rivolgersi esclusivamente al personale qualificato.
- Per la pulizia, utilizzare un panno morbido leggermente inumidito. Non utilizzare solventi o prodotti per la pulizia – potrebbero graffiare le parti in plastica e danneggiare i circuiti elettrici.
- Non immergere il prodotto in acqua o altri liquidi.
- Non cercare di riparare da soli il prodotto eventualmente danneggiato o difettoso. Per la riparazione rivolgersi al punto di vendita dove è stato acquistato.
- Questo dispositivo non è destinato all'uso da parte di persone (compresi i bambini) le cui incapacità fisiche, sensoriali o mentali o la cui mancanza di esperienza o di conoscenze impediscano l'uso sicuro del dispositivo stesso, a meno che non siano sorvegliate o istruite sull'uso del dispositivo da una persona responsabile della loro sicurezza. Sorvegliare i bambini per evitare che giochino con il dispositivo.

 Non smaltire con i rifiuti domestici. Utilizza punti di raccolta speciali per i rifiuti differenziati. Contatta le autorità locali per informazioni sui punti di raccolta. Se i dispositivi elettronici dovessero essere smaltiti in discarica, le sostanze pericolose potrebbero raggiungere le acque sotterranee e, di conseguenza, la catena alimentare, dove potrebbe influire sulla salute umana.



