

P56201UF



LV | Apsildāmās grīdas termostats



Saturs

Svarīgi.....	2
Tehniskā specifikācija.....	3
Termostata ekrāna apraksts: ikonas un taustiņi.....	4
Termostata uzstādīšana.....	6
Mobilā lietotne.....	8
Papildiestatījumi.....	10
BUJ par problēmu novēršanu.....	14
Apkope un uzturēšana.....	15

Termostats P56201UF ir paredzēts grīdas apsildes regulēšanai.

Svarīgi

- Pirms termostata pirmās lietošanas reizes rūpīgi izlasiet lietotāja rokasgrāmatu.
- Pirms termostata uzstādīšanas izslēdziet strāvas padevi!
- Uzstādīšanas laikā ievērojiet noteiktos standartus.



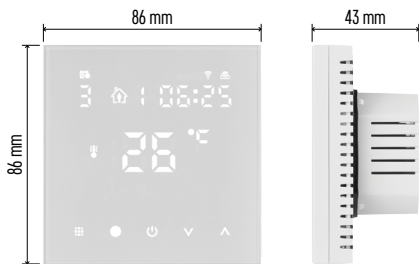

Tehniskā specifikācija

Pārslēdzamā slodze: maks. 230 V maiņstrāva;

16 A rezistīvajai slodzei

Temperatūras mērījumi: 0 °C līdz +95 °C, izšķirtspēja 0,5 °C

Temperatūras iestatījums: no 1 °C līdz 70 °C ar 0,5 °C soli

Temperatūras starpības iestatījums:

no 0,5 °C līdz 2,5 °C ar 0,5 °C soli

Apkārtējās vides temperatūras kalibrēšana:

no -9 °C līdz +9 °C ar 1 °C soli

Barošanas avots: 230 V

Elektroiekārtas korpusa aizsardzības pakāpe: IP20

Piederumi: 3 m grīdas sensors (ø 8 mm), uzstādīšanas aprīkojums

Wi-Fi frekvence: 2,4 GHz, maks. 25 mW e.i.r.p. (ekvivalentā izotropi izstarotā jauda)







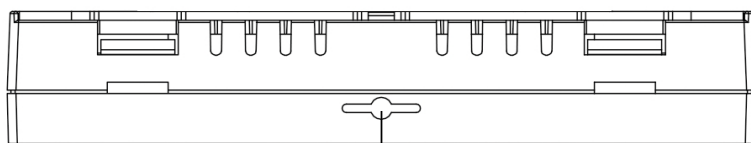
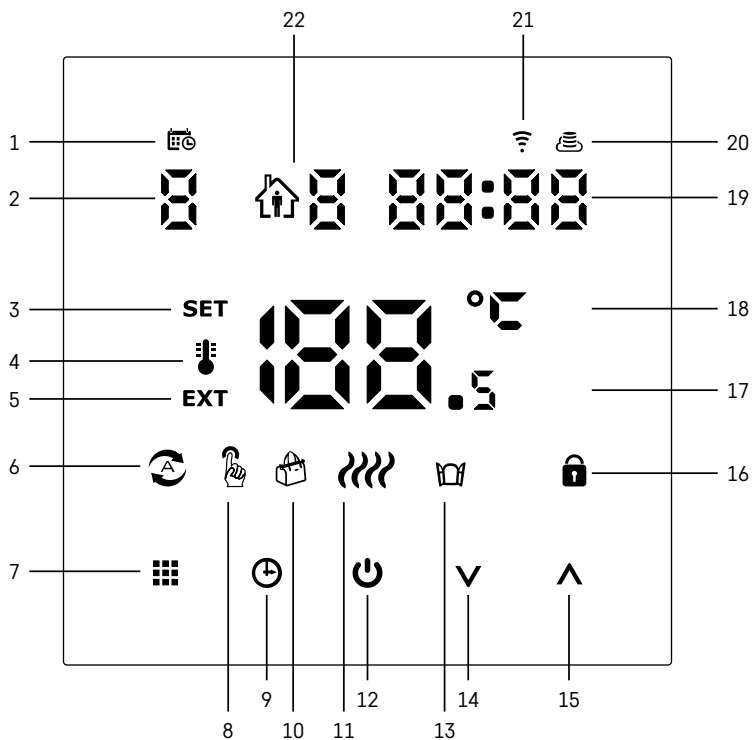











Izmēri: 86 × 86 × 43 mm



Termostata ekrāna apraksts: ikonas un taustiņi



23

- 1 –  norāda nedēļas dienu.
- 2 – Nedēļas dienas kārtas numurs (1 – pirmdiena, 2 – otrdiena, 3 – trešdiena, 4 – ceturtdiena, 5 – piektdiena, 6 – sestdiena, 7 – svētdiena).
- 3 – Ekrānā redzamā ikona **SET** norāda, ka ekrāns rāda konkrētajam režīmam iestatīto temperatūru.
- 4 – Ja ekrānā ir ikona , ekrāns rāda pašreizējo telpas temperatūru (ja ir aktīvs termostata iekšējais sensors).
- 5 – Ja ekrānā ir ikona **EXT**, ekrāns rāda grīdas sensora temperatūru. Režīmā, kurā temperatūru mēra abi sensori, šo temperatūru var redzēt, trīs sekundes turot nospiestu .
- 6 – Ikona  ekrānā norāda, ka ir aktīvs nedēļas režīms.
- 7 – Ar pogu  notiek nedēļas un manuālā režīma pārslēgšana.
- 8 – Ikona  ekrānā norāda, ka manuālais režīms ir aktīvs.
- 9 – Ar pogu  tiek iestatīts laiks.
- 10 – Ikona  ekrānā norāda, ka brīvdienų režīms ir aktīvs.
- 11 – Ekrānā redzamā ikona  norāda, ka termostats pašlaik silda telpu.
- 12 –  ir IESLĒGŠANAS/IZSLĒGŠANAS poga.
- 13 – Ikona  ekrānā norāda, ka atvērtā loga funkcija ir aktīva.
- 14 – Poga  tiek izmantota, lai pārvietotos lejup.
- 15 – Poga  tiek izmantota, lai pārvietotos augšup.
- 16 – Ikona  ekrānā norāda, ka bērnu drošības slēdzene ir aktīva.
- 17 – Pašreizējā telpas temperatūra.
- 18 – Temperatūras mērvienība, °C.
- 19 – Pašreizējais laiks.
- 20 – Ikona  norāda savienojumu ar mākonī (AP).
- 21 – Ikona  norāda savienojumu ar Wi-Fi (EZ).
- 22 – Ikona   norāda, kurš nedēļas režīma periods pašlaik ir aktīvs.
- 23 – Iekštelpu temperatūras sensora atrašanās vieta



Termostata uzstādīšana

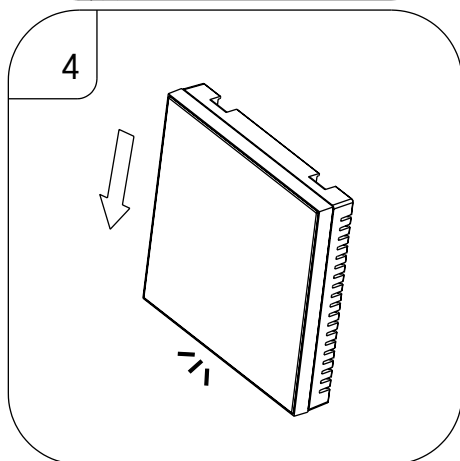
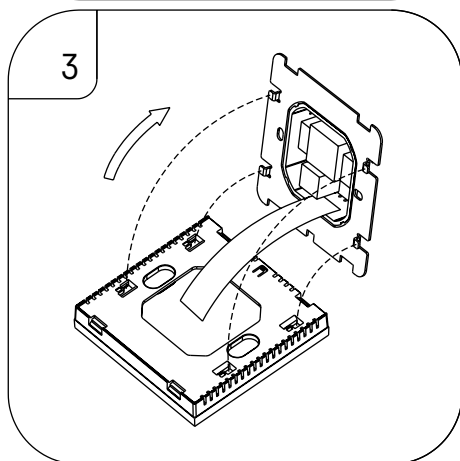
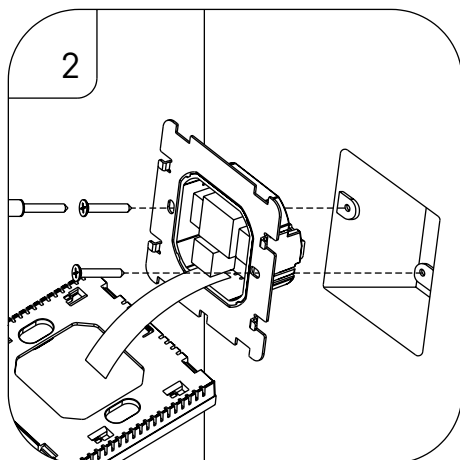
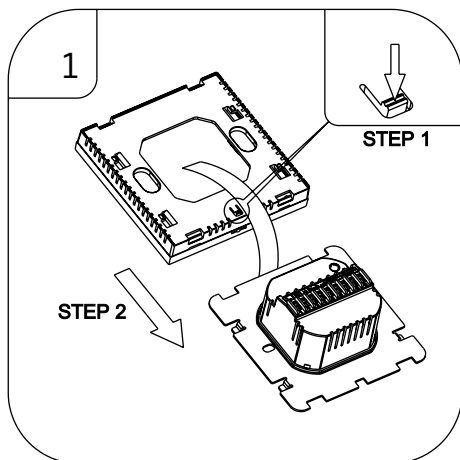

Uzmanību!

Pirms termostata maiņas atvienojiet no elektrotīkla dzīvokļa apsildes sistēmu. Tas nepieļaus iespējamās elektriskās strāvas izraisītas traumas.

Termostata novietojums

Termostata novietojums būtiski ietekmē tā darbību. Izvēlieties vietu, kur ģimenes locekļi pavada lielāko daļu laika. Vēlams izvēlēties iekšējo sienu, kur gaiss brīvi cirkulē, bez tiešas saulesgaismas. Nenovietojiet termostatu siltuma avotu (piemēram, televizoru, radiatoru, ledusskapju) vai durvju tuvumā (biežu triecienu vai vibrāciju dēļ). Šo ieteikumu neievērošanas gadījumā termostats neuzturēs pareizu telpas temperatūru.

1. Ar skrūvgriezi nospiediet iekšējo fiksatoru un izbīdīet metāla rāmi. Ja nepieciešams, uzmanīgi atvienojiet abas termostata daļas savienojošo iekšējo savienotāju.
2. Uzstādiet montāžas plāksni uz piemērotas sadales kārbas, piemēram, KU 68.
3. Savienojiet no sadales kārbas izejošos vadus ar atzīmētajām termostata spailēm saskaņā ar elektroinstalācijas shēmu. Savienojiet atpakaļ iekšējo savienotāju, uzstādiet termostatu atpakaļ uz montāžas plāksnes un nostipriniet to ar metāla rāmi.
4. Uzlieciet priekšējo vāku.

Elektroinstalācijas shēma

AC90-240V 50/60Hz

I_{max}:16A

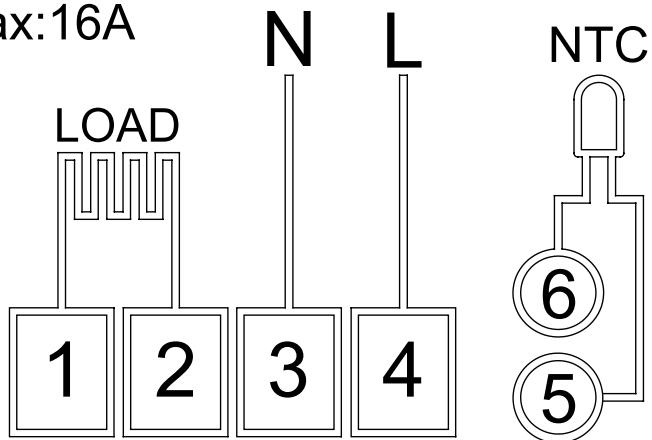

LOAD – pievienotā ierīce

N, L – termostata barošanas avots

NTC – grīdas sensors





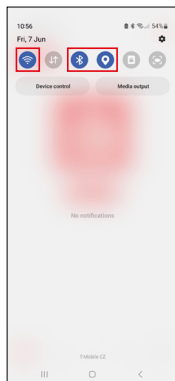
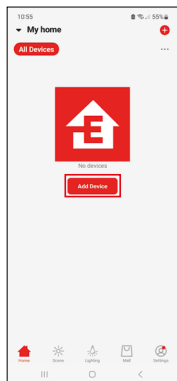
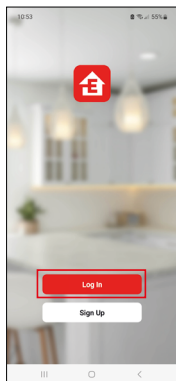

Mobilā lietotne

Termostatu var vadīt, izmantojot iOS vai Android mobilo lietotni.
Lejupielādējiet savā ierīcē lietotni EMOS GoSmart.



Ja jau esat izmantojis šo lietotni, pieskarieties pogai Pieteikties.
Ja neesat, pieskarieties pogai Reģistrēties un reģistrējieties.

Savienošana ar mobilo lietotni

Vienlaikus nospiediet abas termostata pogas  un . Uz termostata ekrāna sāks mirgot ikonas  un ; termostats tagad ir savienošanas režīmā.

Lietotnē pieskarieties **Pievienot ierīci**.

Pieskarieties **GoSmart** sarakstam kreisajā pusē un ikonai **Termostats zem grīdas P56201UF**.

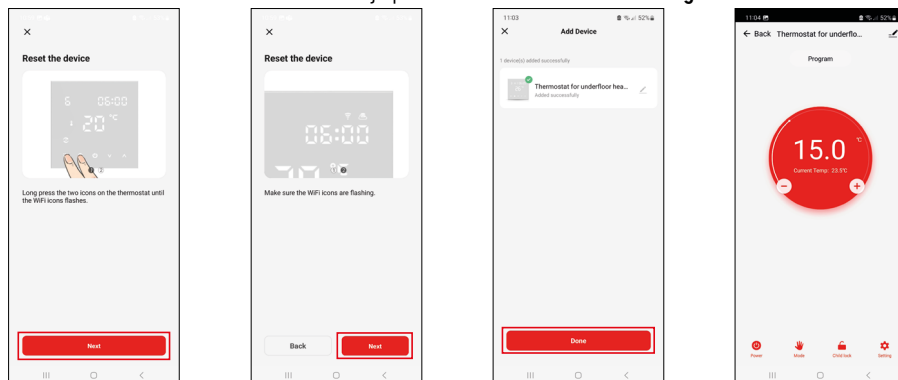

Izpildiet lietotnē sniegtās norādes un ievadiet sava 2,4 GHz Wi-Fi tīkla nosaukumu un paroli. Vārteja tiek savienota pāri ar lietotni divās minūtēs.

Piezīme. Ja termostatu neizdodas pievienot, atkārtojiet visu procesu no sākuma. 5 GHz Wi-Fi tīkli nav piemēroti.

Temperatūras programmas

Temperatūras programmas veidu var izvēlēties lietotnes EMOS GoSmart iestatījumu kalendāra režīma cilnē.

Temperatūras programmu veidi:

- 5 + 2 (P–Pk + S + Sv)
 - Ļauj iestatīt nemainīgu temperatūru piecām darba dienām un divām nedēļas nogales dienām.
 - Katram dienu veidam ļauj iestatīt sešus laika periodus.
- 6 + 1 (P–S + Sv)
 - Ļauj iestatīt nemainīgu temperatūru sešām dienām (no pirmdienas līdz sestdienai) un svētdienai.
 - Katram dienu veidam ļauj iestatīt sešus laika periodus.
- Septiņas dienas
 - Ļauj iestatīt nemainīgu temperatūru septiņām dienām.
 - Katram dienu veidam ļauj iestatīt sešus laika periodus.

Laika periodus var iestatīt lietotnes EMOS GoSmart nedēļas režīma iestatījumu cilnē. Katram laika periodam iestatiet temperatūru, kas termostatom ir jāiestata, sākot ar laika perioda iestatījumos noteikto laiku. Iestatītā temperatūra būs spēkā līdz nākamajam laika periodam.

Piemērs. iestatot laika periodus atbilstoši turpmāk redzamajai tabulai, istabas temperatūra būs 16 °C no 3.00 līdz 6.00, pēc tam 20 °C no 6.00 līdz 9.00, 17 °C no 9.00 līdz 12.00, 19 °C no 12.00 līdz 14.00, 23 °C no 14.00 līdz 22.00 un 17 °C no 22.00 līdz 3.00.

1. laika periods	3.00	16 °C
2. laika periods	6.00	20 °C
3. laika periods	9.00	17 °C
4. laika periods	12.00	19 °C
5. laika periods	14.00	23 °C
6. laika periods	22.00	17 °C



Papildiestatījumi

Temperatūras kalibrēšana

- Termostata temperatūras sensors ir kalibrēts rūpnīcā, taču var veikt papildu kalibrēšanu, lai optimizētu termostatu, piemēram, salīdzinot izmērīto telpas temperatūru ar atsauces termometru.
- Piemērs. Termostats rāda istabas temperatūru 22 °C; iestatot kalibrēšanu līdz +1 °C, termostats tā vietā rādīs 23 °C.
- Lietotnē EMOS GoSmart kalibrēšanu var iestatīt no -9 °C līdz 9 °C ar 1 °C izšķirtspēju.

Temperatūras starpība

- Temperatūras starpība (histerēze) ir starpība starp sistēmas ieslēgšanai un izslēgšanai nepieciešamo temperatūru.
- Piemērs. Ja apsildes režīmā temperatūra ir iestatīta uz 20 °C un starpība ir iestatīta uz 2 °C, termostats aktivizēs apsildi, tiklīdz telpas temperatūra pazemināsies līdz 18 °C, un izslēgs apsildi, ja temperatūra sasniegs 22 °C.
- Iekšējā sensora temperatūras starpību var iestatīt no 0,5 °C līdz 2,5 °C.
- Grīdas sensora temperatūras starpību var iestatīt no 1 °C līdz 9 °C (EMOS GoSmart lietotne).

Manuālo termostata iestatījumu temperatūras ierobežojumi

- Maksimālā temperatūras iestatījumu robežvērtība nosaka maksimālo temperatūru, kuru var iestatīt termostatā (no 20 °C līdz 70 °C, izšķirtspēja 1 °C).
- Minimālā temperatūras iestatījumu robežvērtība nosaka minimālo temperatūru, kuru var iestatīt termostatā (no 1 °C līdz 20 °C, izšķirtspēja 1 °C).

Temperatūras aizsardzība

- Aizsardzība pret augstu temperatūru norāda maksimālo temperatūru, līdz kurai termostats uzsilda sistēmu.
- Piemērs. Ja sensora temperatūras aizsardzība ir iestatīta uz 45 °C un robežvērtība uz 2 °C, termostata relejs izslēdzas, ja temperatūra pārsniedz 45 °C, un atkal ieslēdzas, ja temperatūra nokrītas līdz 43 °C.
- Aizsardzība pret zemu temperatūru norāda zemāko iespējamo telpas temperatūru. Ja temperatūra nokrītas zem iestatītās vērtības, termostats sāk automātiski sildīt telpu. Šo vērtību var iestatīt no 1 °C līdz 10 °C.

Ierīces statuss pēc atkārtotas pieslēgšanas barošanas avotam pēc strāvas padeves pārtraukuma

- Tāds pats kā pirms izslēgšanas – termostats atgriežas stāvoklī, kādā tas bija pirms strāvas padeves pārtraukuma.
- Izslēgts – pēc atkārtotas pieslēgšanas termostats paliek izslēgts.
- Ieslēgts – pēc atkārtotas pieslēgšanas termostats ieslēdzas.

Aktīvais temperatūras sensors

- Iestatījums nosaka, kurš sensors mēra temperatūru, – iekšējais sensors, grīdas sensors vai abi.

Bērnu drošības slēdzene

- Bērnu drošības slēdzene tiek aktivēta/deaktivēta lietotnes EMOS GoSmart iestatījumos vai trīs sekundes turot nospiestu pogu .
- Ja slēdzene ir aktīva, termostata ekrānā vai EMOS GoSmart termostata galvenajā lapā tiek parādīta slēdzenes ikona.



Termostata ekrāna spilgtums gaidstāves režīmā

- Norāda ekrāna spilgtumu pēc desmit sekundēm bez aktivitātēm.
- Var iestatīt tikai termostata ekrāna iestatījumos.
- 0 = ekrāns izslēgts
- 1 = ekrānā ir nedaudz izgaismota istabas temperatūra
- 2 = ekrānā ir spilgti izgaismota istabas temperatūra

Atvērtā loga funkcija

- Ja termostats konstatē pēkšņu temperatūras kritumu (piemēram, atverot logu vai durvis), tas pārtrauc telpas sildīšanu.
- Termostats atsāks telpas sildīšanu pēc iestatītā laika perioda beigām vai pēc loga aizvēršanas.
- Šo funkciju var iestatīt/ieslēgt tikai termostata ekrāna iestatījumos.

Pagaidu manuālais režīms

- Pagaidu manuālais režīms tiek aktivēts, ja termostatā ir iestatīts nedēļas režīms un tiek nospiesta bultiņa **▼** vai **▲**.
- Kad tas ir aktīvs, ekrānā būs redzama gan nedēļas režīma , gan manuālā režīma  ikona.
- Šis režīms tiek izslēgts, tikai pārejot uz citu režīmu.













Brīvdienu režīms

- Brīvdienu režīms ļauj iestatīt vēlamo temperatūru ilgākam laika periodam.

Atiestatīšana

- Ierīci var atiestatīt uz rūpnīcas iestatījumiem.
- Šo funkciju var aktivēt tikai termostata ekrānā (kā ir aprakstīts turpmāk).

Režīmu un funkciju iestatīšana aktīvā termostata ekrānā

1. Pašreizējā laika un nedēļas dienas iestatīšana
 - a. Nospiediet pogu , lai norādītājā secībā iestatītu minūtes, stundas un nedēļas dienu.
 - b. Mainiet vērtības ar bultiņām **▲** un **▼**.
 - c. Apstipriniet, vēlreiz nospiežot .
2. Nedēļas režīma iestatīšana 
 - a. Nospiediet un trīs sekundes turiet pogu . Tiks atvērti darba dienas iestatījumi. Norādītājā secībā iestatiet pirmā darba dienas perioda stundu, minūtes un temperatūru. Apstipriniet katru darbību, vēlreiz nospiežot pogu . Pēc 1. laika perioda iestatīšanas iestatījumi automātiski pārslēdzas uz 2. laika periodu. Pakāpeniski virzieties līdz 6. laika periodam. Pēc darba dienas 6. laika perioda iestatīšanas tiks atvērti nedēļas nogales dienas iestatījumi.
 - b. Lai iestatītu nedēļas nogales dienas grafiku, atkārtojiet darbības, kuras veicāt, iestatot darba dienas grafiku.
 - c. Mainiet vērtības ar bultiņām **▲** un **▼**.
 - d. Pēc pēdējā nedēļas nogales dienas laika perioda iestatīšanas vēlreiz nospiediet pogu , un nedēļas režīms ir iestatīts.
3. Brīvdienu režīma iestatīšana 
 - a. Nospiediet un trīs sekundes turiet pogu . Ja pulksteņa vietā augšējā labajā stūrī sāk mirgot teksts IZSLĒGTS vai IESLĒGTS, ir ievadīti brīvdienu režīma iestatījumi.
 - b. Ja vēlaties aktivēt brīvdienu režīmu, izmantojiet bultiņu **▲** vai **▼**, lai mirgojošo tekstu augšējā labajā stūrī pārslēgtu uz IESLĒGTS, un apstipriniet ar .
 - c. Pēc apstiprināšanas ekrāna augšdaļā sāks mirgot cipars, kas norāda brīvdienu režīma ilgumu. Pielāgojiet ilgumu ar bultiņām **▲** un **▼**. Apstipriniet, nospiežot pogu .
 - d. Pēc ilguma apstiprināšanas tiks piedāvāta brīvdienu režīma temperatūras iestatīšana. Pielāgojiet temperatūru ar bultiņām **▲** un **▼**. Apstipriniet, nospiežot pogu . Apstiprināšana aktivē brīvdienu režīmu.
 - e. Lai izslēgtu brīvdienu režīmu, trīs sekundes turiet nospiestu pogu  un mainiet tekstu uz IZSLĒGTS. Apstipriniet ar , lai izslēgtu brīvdienu režīmu.

A režīmu un funkciju iestatīšana neaktīvā termostata ekrānā

Izslēdziet termostata ekrānu ar pogu . Kad ekrāns ir izslēgts, aktīva ir tikai apakšējā pogu josla.

Lai atvērtu termostata papildiestatījumus (A), nospiediet un trīs sekundes turiet pogu .





Pielāgojiet jebkura režīma vai funkcijas vērtības/parametrus ar bultiņām **▲** un **▼**.

Lai pārslēgtu papildiestatījumus, nospiediet , lai piekļūtu nākamās funkcijas/režīma iestatījumiem. Funkcijas/režīmi ir apzīmēti ar A1–AE (ekrāna augšējā labajā stūrī).

Jebkuras vērtības apstipriniet ar .

Funkcijas/režīmi:

- A1 – temperatūras kalibrēšana
 - Šo vērtību var iestatīt no -9 °C līdz 9 °C.
 - Ekrānā redzamā temperatūra tiks koriģēta par iestatīto kalibrēšanas vērtību.
 - Kalibrēšanas vērtība tiek parādīta ekrāna augšdaļā.
 - Noklusējuma iestatījums ir -1 °C.

- A2 – temperatūras starpība
 - Šo vērtību var iestatīt no -0,5 līdz 2,5 °C.
 - Noklusējuma iestatījums ir 1 °C.
- A3 – ekrāna bērnu drošības slēdzene 
 - Var iestatīt 0 vai 1.
 - 0 = slēdzene izslēgta.
 - 1 = slēdzene ieslēgta.
 - Noklusējuma vērtība ir 0.
- A4 – ierīces statuss pēc atkārtotas pieslēgšanas barošanas avotam pēc strāvas padeves pārtraukuma
 - Var iestatīt 0, 1 vai 2.
 - 0 = tāds pats statuss kā pirms pārtraukuma.
 - 1 = termostats izslēgts.
 - 2 = termostats ieslēgts.
 - Noklusējuma vērtība ir 0.
- A5 – termostata ekrāna spilgtums gaidstāves režīmā
 - Var iestatīt 0, 1 vai 2.
 - 0 = ekrāns izslēgts.
 - 1 = ekrānā ir nedaudz izgaismota istabas temperatūra.
 - 2 = ekrānā ir spilgti izgaismota istabas temperatūra.
 - Noklusējuma vērtība ir 2.
- A6 – kalendāra režīma izvēle nedēļas režīmam
 - Var iestatīt 0, 1 vai 2.
 - 0 = 5 + 2 (P-Pk + S + Sv).
 - 1 = 6 + 1 (P-S + Sv).
 - 2 = 7 dienas.
 - Noklusējuma iestatījums ir 0.
- A7 – minimālās temperatūras iestatījums
 - Šo vērtību var iestatīt no 1 °C līdz 10 °C.
 - Noklusējuma iestatījums ir 5 °C.
- A8 – maksimālās temperatūras iestatījums
 - Šo vērtību var iestatīt no 20 °C līdz 70 °C.
 - Noklusējuma iestatījums ir 35 °C.
- A9 – aizsardzība pret zemu temperatūru
 - Var iestatīt no 1 °C līdz 10 °C vai pilnībā izslēgt.
 - Aizsardzība tiek izslēgta, iestatot vērtību 10 °C un nospiežot bultiņu . Ekrānā tiks parādītas divas svītriņas.
 - Noklusējuma iestatījums ir 5 °C.
- AA – ārējā sensora aizsardzība pret augstu temperatūru
 - Var iestatīt no 20 °C līdz 70 °C vai pilnībā izslēgt.
 - Aizsardzība tiek izslēgta, iestatot vērtību 20 °C un nospiežot bultiņu . Ekrānā tiks parādītas divas svītriņas.
 - Noklusējuma iestatījums ir 45 °C.
- AB – aizsardzības pret augstu temperatūru sensora robežvērtības iestatīšana
 - Šo vērtību var iestatīt no 1 °C līdz 9 °C.
 - Noklusējuma iestatījums ir 2 °C.
- AC – atvērtā loga funkcija (temperatūra)
 - Var iestatīt no 10 °C līdz 20 °C vai pilnībā izslēgt.
 - Funkcija tiek izslēgta, iestatot vērtību 10 °C un nospiežot bultiņu . Ekrānā tiks parādītas divas svītriņas.
 - Noklusējuma iestatījums ir izslēgta.
- AD – atvērta loga funkcija (intervāls)
 - Šo vērtību var iestatīt no 10 °C līdz 20 °C minūtēm.
 - Noklusējuma vērtība ir desmit minūtes.
- AE – atiestatīšana
 - Ekrānā tiek parādīts Ao. Lai atiestatītu rūpnīcas iestatījumus, piecas sekundes turiet nospiestu pogu .

B režīmu un funkciju iestatīšana neaktīvā termostata ekrānā

Izslēdziet termostata ekrānu ar pogu . Kad ekrāns ir izslēgts, aktīva ir tikai apakšējā pogu josla.

Lai atvērtu termostata papildiestatījumus (B), nospiediet un trīs sekundes turiet pogu .

Pielāgojiet jebkura režīma vai funkcijas vērtības/parametrus ar bultiņām  un .

Lai pārslēgtu papildiestatījumus, nospiediet , lai piekļūtu nākamās funkcijas/režīma iestatījumiem. Funkcijas/režīmi ir apzīmēti ar BN, Bo (ekrāna augšējā labajā stūrī).

Jebkuras vērtības apstipriniet ar .

Funkcijas/režīmi:

- BN – aktīvais temperatūras sensors
 - Var iestatīt N1, N2 un N3.
 - N1 = aktīvs ir iekšējais sensors.
 - N2 = aktīvs ir grīdas sensors.
 - N3 = aktīvs ir iekšējais un grīdas sensors.
 - Noklusējuma vērtība ir N1.
- Bo – informācija par ierīci
 - Izvēle, kuru nevar mainīt.



BUJ par problēmu novēršanu

Ekrānā tiek parādīts turpmāk minētais.

E1 – iekštelpu temperatūras sensora defekts.

- Atiestatiet termostatu.
- Atgrieziet termostatu.

E2 – grīdas sensora defekts.

- Atiestatiet termostatu.
- Pārbaudiet, vai sensors ir pareizi savienots. Pārbaudiet aktīvā sensora iestatījumus termostata izvēlnē.



Apkope un uzturēšana

Pareizi izmantota, šī ierīce uzticami kalpos gadiem ilgi. Turpmāk ir sniegti daži padomi pareizas darbības nodrošināšanai:

- Pirms ierīces lietošanas rūpīgi izlasiet instrukciju.
- Nepakļaujiet ierīci tiešiem saules stariem, lielum aukstumam, mitrumam un pēkšņām temperatūras izmaiņām. Tas mazinās mērījumu precizitāti.
- Nenovietojiet ierīci vietās, kas ir pakļautas vibrācijai vai triecieniem, – tie var izraisīt bojājumus.
- Nepakļaujiet ierīci pārmērīgam spēkam, triecieniem, putekļiem, augstas temperatūras ietekmei vai mitrumam – tādējādi var tikt traucēta tās darbība, saīsināts baterijas kalpošanas mūžs, sabojāta baterija vai deformētas plastmasas detaļas.
- Nepakļaujiet ierīci lietum vai lielum mitrumam, pilošam ūdenim vai ūdens šļakatām.
- Nenovietojiet uz ierīces atklātas liesmas avotus, piemēram, degošas sveces u. c.
- Nenovietojiet ierīci vietā ar nepietiekamu gaisa plūsmu.
- Neievietojiet priekšmetus ierīces atverēs.
- Neaizskariet ierīces iekšējos elektriskos savienojumus – tādējādi var to sabojāt un tas automātiski anulē garantiju. Bojājumu gadījumā ierīce ir jāremontē tikai atbilstoši kvalificētam speciālistam.
- Ierīces tīrīšanai izmantojiet neredz samitrinātu mīkstu drānu. Nelietojiet šķīdinātājus vai tīrīšanas līdzekļus – tie var saskrāpēt plastmasas detaļas un izraisīt elektrisko ķēžu koroziju.
- Negremdējiet ierīci ūdenī vai citā šķīdumā.
- Ierīces bojājumu vai defektu gadījumā neveiciet remontdarbus patstāvīgi. Nododiet ierīci labošanai veikalā, kurā to iegādājāties.
- Šī ierīce nav paredzēta izmantošanai personām (tostarp bērniem), kuru fiziskā, uztveres vai garīgā nespēja vai pieredzes un zināšanu trūkums neļauj to droši lietot, ja vien šīs personas neuzrauga vai norādījumus par ierīces lietošanu tām nesniedz par viņu drošību atbildīgā persona. Bērni vienmēr ir jāuzrauga, lai pārlicinātos, ka viņi nespēlējas ar ierīci.

 Neizmetiet kopā ar sadzīves atkritumiem. Šim nolūkam izmantojiet īpašus atkritumu šķīrošanas un savākšanas punktus. Lai gūtu informāciju par šādiem savākšanas punktiem, sazinieties ar vietējo pašvaldību. Ja elektroniskās ierīces tiek likvidētas izgāztuvē, bīstamas vielas var nonākt pazemes ūdeņos un tālāk arī barības ķēdē, kur tās var ietekmēt cilvēka veselību.



