

Gamma 600 ULTRA X

GB	CONSOLE WALL MOUNT
CZ	KONZOLOVÝ DRŽÁK
SK	KONZOLOVÝ DRŽIAK
PL	UCHWYT DO KONSOLI
HU	KONZOLOS TARTÓ
SI	KONZOLNO DRŽALO
RS HR BA	KONZOLNI NOSAČ TELEVIZORA
DE	KONSOLENHALTER
UA	КОНСОЛЬНИЙ КРОНШТЕЙН
RO	SUPORT CONSOLĂ
LV	TV SIENAS STIPRINĀJUMA KONSOLE
LT	TV SIENINIS LAIKIKLIS

GB TV Wall Mount Installation Instructions

















Caution:





1. It is recommended for this product to be installed by at least two persons, of which at least one person should be physically fit enough to handle heavy loads and technically skilled.
2. Before installing, please read this manual and make sure that there are no electrical cords, gas or water pipes in the place designated for mounting the holder.
3. We are not responsible for any damage incurred during installation, improper installation or subsequent use.
4. If in doubt, contact your nearest dealer and ask for assistance with installation.
5. For installation it is necessary to use safe and appropriate tools. Disregarding the instructions may cause property damage or injury.
6. If you intend to remove the TV from the wall, always make sure all electrical cords are unplugged.
7. If you are unsure of your wall load, select a different location for your installation or carrying capacity and increase the strength of the wall with renovation.
8. The product can be installed only for flat screen televisions or televisions containing mounting holes and have a flat back wall.

Tools necessary for installation (not included):

Philips Head Screw Driver
Electric or Portable Drill
Drill bit with 10mm in Diameter (for Wood, Concrete, or as needed)
Plaster Board or Chipboard Anchors (as needed)
Pencil
Level (if not included)

Included:

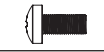
	Picture	Type of Installation Material	Pieces
A		M8x63 Lag Bolt	6
B		Concrete Anchor	6
C		Lag Bolt Washer M8	6
D		Small Spacer	4
E		Large Spacer	4
F		M6 Washer	4
G		M4x12 Bolt	4
H		M4x25 Bolt	4
I		M4 Lock Washer	4
J		M5x12 Bolt	4
K		M5x25 Bolt	4
L		M5 Lock Washer	4
M		M6x12 Bolt	4
N		M6x30 Bolt	4
O		M6 Lock Washer	4
P		M8x12 Bolt	4

Q		M8x30 Bolt	4
R		MB Lock Washer	4
S		M8x 20 Bolt	4
T		Allen wrench	1
U		Magnetic Level	1

Prior to every installation, remove the entire contents of the package and carefully lay-out all its parts. The installation kit is supplied with dowels, which are provided as a demo sample only. We strongly recommend purchasing and using quality brand dowels from the nearest electro installation or civil engineering shop. Only then we can guarantee the specified maximum carrying weight of the holder.

Diagram:

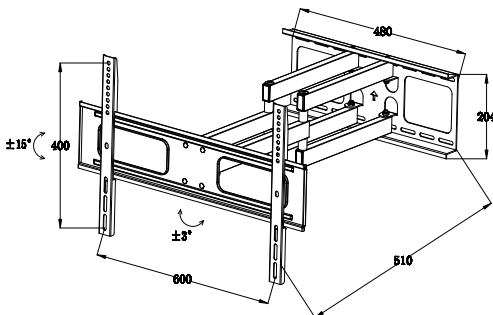

Attaching the Wall Mount:

Carefully consider the location of your TV screen. To install the wall mount it is necessary to drill into the wall. It is advisable to find the position of mounting holes on the back of your TV and mark their approximate position on the wall. Given the construction of the wall mount you can then determine the position of the so-called "wall piece".

Once you are sure of the place to position your TV and the "wall piece", take the "wall piece" (part of the wall mount used to attach to your wall) and with the help of a level measure its exact position on the wall. In the opening or openings draw a position of anchor bolts on the wall with a pencil (B). The number of bolts is at most types of wall mounts random (the more the better), but mostly 6 anchors are sufficient enough. Take a drill and drill holes deep and wide enough to accommodate the anchors. Hammer the anchors into the wall and make sure it is fully embedded and fixed in the wall. (If it easily falls out, it is possible that the drill hole is too big and the anchor bolt is not big enough to stay in the wall – repeat the boring with a drill with corresponding diameter on a different place).

Grasp the wall piece and attach it to the desired location. Attach it to the wall with anchor bolts and tighten the screws sufficiently. Mounting of the wall piece is completed.

NOTE: It is not recommended to install the mount straight on plasterboard walls. Should you still insist on the installation, we recommend consulting a building expert first. You must also use a stud detector and special anchors for plasterboard. If the width of studs supporting the deployment of plasterboard wall is larger than the width of the wall piece, try to fix the wall piece in its centre with the help of a tapping screw into the metal post.

Mounting the TV:

The second part of the mount, the so-called "mounting rail" is to be attached to the television. Prior to the installation, it is recommended to first take the rail and try to attach it to the already mounted wall piece. This way you can try out the way it is possible to attach your television to this wall mount or remove it.

Before attaching the rail, first verify the diameter of screws securing the mounting holes ready on the back of the TV (usually 4, 5, 6 or 8 mm in diameter – these mounting screws are included, if not otherwise). Mounting screws are provided in two lengths. To select the proper screw length try to the screw it in the mounting screw hole so there is remaining margin of 3-5 mm (CAUTION: never tighten with power – it can cause damage to your television). If there is more space left, it is necessary to use

multiple pads. To ensure maximum capacity of the wall mount and prevent deformation of the wall mount it is necessary to select appropriate types of mounting screws so that the mounting screws are fixed in the holes enough and threads are not exposed (leverage effect on the mounting hole of the TV and the mount rail can occur). Attach the whole mounting rail to your TV. Place the mounting rail together with TV into the wall piece which has already been attached to the wall. It is necessary to fix the mounting rail on the wall. Both mounting rails are to be fixed with a screw which has been in the rails. After the holder is fixed it is possible to correct the horizontal position of the TV using the mechanism of horizontal correction on the rear side of the wall piece. The mechanism is equipped with Allen screws which are necessary to have been loosen. Place TV into the required position and then tight the screws. It is necessary to adjust the horizontal position of TV also in the future.

Manipulating the Stand:

When tilting, rotating or correcting the stand, be cautious so you do not damage your TV. If necessary, you can change the position of your TV, loosen the Allen screws on the rear side of the wall piece with Allen key (included). Hold your TV on both sides and pull it gently. When placed in the correct position, use Allen key to fix it again. In case you need to change the position of your TV again, loose the screws with Allen key, correct the position and fix again with Allen key.



13. 8. 2005

Disposal of products at the end of lifetime:

Disposal of electric and electronic equipment (valid in EU member countries and other European countries with an implemented recycling system). The represented symbol on the product or package means the product shall not be treated as domestic waste. Hand over the product to the specified location for recycling electric and electronic equipment. Prevent negative impacts on human health and the environment by properly recycling your product. Recycling contributes to preserving natural resources. For more information on the recycling of this product, refer to your local authority, domestic waste processing organization or store, where you purchased the product.

CE conformity declaration

We declare under our sole responsibility that Gamma 600 ULTRA X has been found in compliance with essential protective requirements and objectives of EU directive. This declaration loses validity with unauthorized changes of this product. We do not take responsibility for damages caused during transport, by incorrect use or a change or modification of any part of the product.

CZ Návod k instalaci nástěnného držáku TV

Upozornění:

- Doporučujeme, aby tento výrobek byl instalován nejméně dvěma osobami, z nichž nejméně jedna osoba by měla být dostatečně fyzicky vybavená pro práci s těžkými břemeny a technicky zručná.
- Před instalací si pozorně přečtěte tento návod k použití a přesvědčte se, že v místě požadovaného připevnění držáku se nenachází žádné elektrické kabely, plynové či vodovodní trubky.
- Neodpovídáme za žádné škody způsobené při instalaci, špatnou instalaci, nebo následným používáním.
- V případě jakýchkoliv pochybností kontaktujte vašeho nejbližšího specializovaného prodejce a požádejte ho o pomoc při instalaci.
- K instalaci je nezbytné použít bezpečné a vhodné nářadí. V opačném případě může dojít k poškození majetku či zdraví osob.
- Pokud hodláte televizi ze stěny sundat, předtím pro jistotu vždy odpojte všechny přírodní kabely.
- Pokud si nejste jisti nosností vaší stěny, vyberte pro instalaci jiné místo, nebo nosnost a pevnost stěny zvyšte stavební úpravou.
- Výrobek je možno instalovat pouze pro ploché TV nebo TV obsahující montážní otvory a disponují plochou zadní stěnou.

Nářadí potřebné k instalaci (není součástí balení):

Křížový šroubovák

Elektrická nebo ruční vrtačka

Vrták s průměrem 10mm (do betonu, či dřeva dle potřeby)

Hmoždinky do sádkartonu či dřeva třísky (dle potřeby)

Psací tužka

Vodováha (pokud není součástí balení)

Součást balení:

	Obrázek	Typ instalačního materiálu	Počet kusů
A		šroub s částečným závitem M8x63	6
B		hmoždinka do betonu	6
C		podložka šroubu M8	6
D		distanční podložka malá	4
E		distanční podložka velká	4
F		podložka M6	4
G		šroub M4x12	4

H		šroub M4x25	4
I		podložka pružná M4	4
J		šroub M5x12	4
K		šroub M5x25	4
L		podložka pružná M5	4
M		šroub M6x12	4
N		šroub M6x30	4
O		podložka pružná M6	4
P		šroub M8x12	4
Q		šroub M8x30	4
R		podložka pružná M8	4
S		šroub M8x20	4
T		imbusový klíč	1
U		vodováha	1

Před každou instalací vyjměte celý obsah balení a pečlivě si rozložte jeho jednotlivé části. V instalační sadě jsou dodány hmoždinky, které jsou určeny pouze jako demonstrační vzorek. Výrazně doporučujeme zakoupení a následné použití kvalitních značkových hmoždiček, v nejbližším elektroinstalačním či stavebním obchodě. Jen takto můžeme garantovat udávanou maximální nosnost držáku.

Nákres:

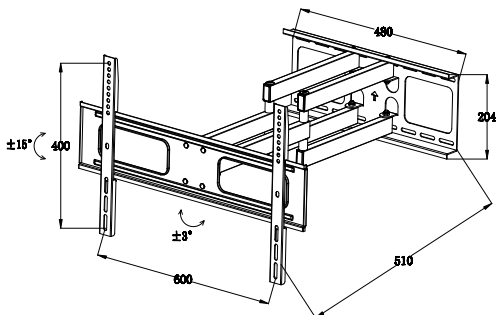

Upevnění stěnové patice:

Pečlivě zvažte umístění vaší obrazovky, k upevnění držáku je nutné vrtání do zdi. Je dobré zjistit pozici montážních otvorů na zadní straně vašeho televizoru a jejich přibližnou pozici označit na zeď. Vzhledem ke konstrukci držáku potom můžete určit pozici tzv. „stěnové patice“.

Jakmile jste si jisti místem pro pozici vaší televize a stěnové patice, vezměte „stěnovou patici“ (dlí držáku sloužící pro připevnění k vaší zdi) a s pomocí vodováhy vyměřte jeho přesnou pozici na zdi. V jeho otvoru, nebo otvorech tužkou na zeď zakreslete pozici pro kotvicí šrouby do zdi (B). Jejich počet je u většiny typů držáků libovolný (čím více tím lépe), většinou však stačí max. 6 ukoventin.

Vezměte vrtáčku a vyvrtejte otvory dostatečně hluboké a široké pro umístění hmoždinky. Zatlučte hmoždinku do zdi a ujistěte se o jejím úplném zapuštění do zdi a pevnosti jakou ve zdi sama drží. (Pokud velmi lechce vypadáva, je možné, že vyvrtná díra je příliš velká a kotvicí šroub nebude ve zdi dostatečně držet – proto vrtání opakujte vrátkem s odpovídajícím průměrem v jiném místě)

Uchopte stěnovou patici a přiložte ji na požadované místo. Přišroubujte ji kotvicími šrouby ke zdi a šrouby dostatečně utáhněte. Tímto je uchycení stěnové patice ke zdi dokončeno.

POZN.: Nedoporučujeme instalovat držák přímo na sádkartonové příčky. V případě, že i přesto na instalaci trváte, doporučujeme se nejříve poradit se stavebním odborníkem. Dále musíte použít vyhledávač sloupků a speciální hmoždinky do sádkartonu. V případě že šifka rozmístění nosných sloupků sádkartonové zdi je větší než šířka stěnové patice, snažte se uchytit stěnovou patici v jejím středu pomocí samofezného šroubu do tohoto kovového sloupku.

Připevnění televize:

Druhou část držáku, tzv. „lyžinu“ je nutno připevnit k televizi. Před instalací doporučujeme si prázdnu lyžinu nejříve vzít a zkusit ji vpravit do již připevněné stěnové patice. Tímto si vyzkoušíte, na jakém principu je možné televizi do držáku na stěnu připevnit či naopak ze stěny odebrat.

Před připevněním lyžiny si nejříve ověřte, pro jaký průměr připevňovacích šroubků jsou montážní otvory na zadní straně televizoru připraveny (většinou se jedná o průměry 4, 5, 6 nebo 8 mm – tyto připevňovací šroubky jsou součástí balení, není-li tomu jinak). Připevňovací šroubky jsou dodávány ve dvou délkách. Pro zvolení správné délky šroubku zkusíte šroubek do montážního otvoru zašroubovat tak, aby zbyvala rezerva 3-5mm (POZOR! nikdy nedotahujte silou – může dojít k poškození vaší televize). Pokud zůstává více místa, je třeba použít při instalaci více. Pro zajištění maximální nosnosti držáku a zabránění deformace držáku je nutno zvolit vhodné typy připevňovacích šroubků tak, aby byly do montážních otvorů dostatečně zašroubovány a závit nebyl obnažen (dochází k pákovému efektu na montážní otvor TV i lyžinu držáku).

Celou lyžinu připevněte nyní k vaší TV. Lyžinu i s TV poté nasadte do stěnové patice, kterou již máte připevněnou na stěně. Nyní je nutno lyžinu ke stěnové patici zafixovat. Obě lyžiny je nutno ke stěnové patici zafixovat šroubkem, který je již v lyžinách připraven. Po dokončení instalace držáku můžete zkorigovat horizontální pozici vaší TV pomocí mechanismu horizontální korekce na zadní straně stěnové patice. Mechanismus je zajištěn imbusovými šroubky, které je pro provedení korekce nutno uvolnit, TV nastavit do požadované pozice a opět šroubky přitáhnout.

V případě budoucí potřeby srovnat horizontální pozici vaší TV můžete tyto šroubky opět pootvit.

Manipulace s držákem:

Při naklápění, rotaci, či horizontální korekci držáku postupujte opatrně tak abyste nepoškodili vaší televizor. V případě potřeby naklonění vaší TV uvolněte imbusové šroubky na zadní straně stěnové patice pomocí imbusového klíče, který je součástí balení. Uchopte vaší TV po stranách oběma rukama a mírným tahem nakloňte. Vámi vybranou pozici zajištěte opět pomocí imbusového klíče. V případě, že budete chtít TV naklonit zpět nebo nastavit do jiné pozice nejříve na zadní straně stěnové patice imbusovým klíčem mírně uvolněte šroubky, nastavte TV a opět vybranou pozici zajištěte šroubky na zadní straně stěnové patice pomocí imbusového klíče.



13. 8. 2005

Nevyhazujte výrobek po skončení životnosti jako netříděný komunální odpad, použijte sběrná místa tříděného odpadu. Správnou likvidaci produktu zabráníte negativním vlivům na lidské zdraví a životní prostředí. Recyklace materiálů přispívá k ochraně přírodních zdrojů. Více informací o recyklaci tohoto produktu Vám poskytne obecní úřad, organizace pro zpracování domovního odpadu nebo prodejní místo, kde jste produkt zakoupili.

Prohlašujeme na svou výlučnou odpovědnost, že následně označené zařízení Gamma 600 ULTRA X na základě jeho koncepce a konstrukce, stejně jako námi do oběhu uvedené provedení, je ve shodě se základními požadavky a dalšími příslušnými ustanoveními nařízení vlády. Při námi neodsouhlasených změnách zařízení ztrácí toto prohlášení svou platnost.

SK Návod k instalaci nástenného držáku televizoru

Upozornenie:













1. Odporúčame, aby tento výrobok bol inštalovaný najmenej dvoma osobami, z ktorých najmenej jedna osoba by mala byť dostatočne fyzicky vybavená pre prácu s ťažkými bremenami a technicky zručná.
2. Pred inštaláciou si pozorne prečítajte tento návod na použitie a presvedčte sa, že v mieste požadovaného priporenia držáku sa nenachádzajú žiadne elektrické káble, plynové či vodovodné trubky.
3. Ne zodpovedáme za žiadne škody vzniknuté pri inštalácii, zlou inštaláciou, alebo následným používaním.
4. V prípade akýchkoľvek pochybností kontaktujte vášho najbližšieho špecializovaného predajcu a požiadajte ho o pomoc pri inštalácii.
5. K inštalácii je nevyhnuté použiť bezpečné a vhodné náradie. V opačnom prípade môže dôjsť k poškodeniu majetku či zdraviu osôb.
6. Pokiaľ sa chystáte televíziu zo steny zložiť, predtým pre istotu vždy odpojte všetky prívodné káble.
7. Pokiaľ si nie ste istý nosnosťou vašej steny, vyberte pre inštaláciu iné miesto, alebo nosnosť a pevnosť steny zvýšte stavebnou úpravou.
8. Výrobok je možno inštalovať iba pre ploché televízie alebo televízie obsahujúce montážne otvory a disponujú plochou zadnou stenou.

Náradie potrebné k inštalácii (nie je súčasťou balenia):

Křížový skrútkovač
Elektrická alebo ručná vrtáčka
Vrták s priemerom 10 mm (do betónu, či dreva podľa potreby)
Hmoždinky do sádkartonu či drevo triesky (podľa potreby)
Tužka
Vodováha (pokiaľ nie je súčasťou balenia)

Súčasť balenia:

	Obrázok	Typ inštaláčného materiálu	Počet kusov
A		skrútka s čiastočným závitom M8x63	6
B		hmoždinka do betónu	6
C		podložka skrútky M8	6
D		dištančná podložka malá	4
E		dištančná podložka veľká	4
F		podložka M6	4
G		skrútka M4x12	4
H		skrútka M4x25	4

I		podložka pružná M4	4
J		skrutka M5x12	4
K		skrutka M5x25	4
L		podložka pružná M5	4
M		skrutka M6x12,	4
N		skrutka M6x30	4
O		podložka pružná M6,	4
P		skrutka M8x12	4
Q		skrutka M8x30	4
R		podložka pružná MB	4
S		skrutka M8x20	4
T		imbusový kľúč,	1
U		magnetická vodováha	1

Pred každou inštaláciou vyberte celý obsah balenia a pozorne si rozložte jeho jednotlivé časti. V inštaláčnej sade sú dodávané hmoždinky, ktoré sú určené iba ako demonštratívna vzorka. Výrazne odporúčame zakúpiť a následne použiť kvalitné značkové hmoždinky, v najbližšom elektroinštaláčnom či stavebnom obchode. Len takto môžeme garantovať udávanú maximálnu nosnosť držiaku.

Nákres:

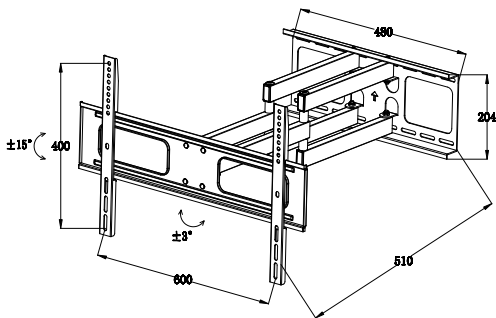

Upevnenie stenovej päťice:

Pozorne zvážte umiestenie vašej obrazovky, k upevneniu držiaku je nutné vŕtanie do steny. Je dobré zistiť pozíciu montážnych otvorov na zadnej strane vášho televízora a ich približnú pozíciu označiť na stenu. Vzhľadom ku konštrukcii držiaku potom môžete určiť pozíciu tzv. „stenovej päťice“.

Ako náhle ste si istý miestom pre pozíciu vašej televízie a stenovej päťice, vezmite „stenovú päťicu“ (diel držiaku slúžiaci pre pripevnenie k vašej stene) a s pomocou vodováhy vymerajte jeho presnú pozíciu na stene. V jeho otvore, alebo otvoroch tužkou na stenu zakreslite pozíciu pre kotviace skrutky do steny (B). Ich počet je u väčšiny typov držiakov ľubovoľný (čím viac tým lepšie), väčšinou však stačia maximálne 6 ukotvenia.

Vezmite vŕtačku a vyvŕtajte otvory dostatočne hlboko a široko pre umiestenie hmoždinky. Zatlačte hmoždinku do steny a uistite sa o jej úplnom zapustení do steny a pevnosti akú v stene sama drží. (Pokiaľ veľmi ľahko vypadáva, je možné, že

vyvŕtaná diera je príliš veľká a kotviaca skrutka nebude v stene dostatočne držať – preto vŕtanie opakujte vŕtákom s odpovedajúcim priemerom v inom mieste). Uchopte stenovú päťicu a priložte ju na požadované miesto. Priskrutkujte ju kotviacimi skrutkami k stene a skrutky dostatočne utiahnite. Týmto je uchytenie stenovej päťice k stene dokončené.

POZNÁMKA: Neodporúčame inštalovať držiak priamo na sadrokartónové priečky. V prípade, že aj tak na inštalácii trváte, odporúčame sa najskôr poradiť so stavebným odborníkom. Ďalej musíte použiť vyhladávač stĺpkov a špeciálne hmoždinky do sadrokartónu. V prípade, že šírka rozmiestenia nosných stĺpkov sadrokartónovej stene je väčšia než šírka stenovej päťice, snažte sa uchytiť stenovú päťicu v jej strede pomocou samoreznej skrutky do tohto kovového stĺpika.

Pripevnenie televízie:

Druhá časť držiaku, tzv. „lyžinu“ je nutné pripevniť k televízií. Pred inštaláciou odporúčame si prázdnu lyžinu najskôr vziať a skúsiť ju vložiť do už pripevnenej stenovej päťice. Týmto si vyskúšajte, na akom princípe je možné televíziu do držiaku na stene pripevniť či naopak zo steny odobrať.

Pred pripevnením lyžiny si najskôr overte, pre aký priemer pripevňovacích skrutiek sú montážne otvory na zadnej strane televízora pripravené (väčšinou sa jedná o priemery 4, 5, 6 alebo 8 mm – tieto pripevňovacie skrutky sú súčasťou balenia, ak tomu nie je inak). Pripevňovacie skrutky sú dodávané v dvoch dĺžkach. Pre zvolenie správnej dĺžky skrutiek skúste skrutku do montážneho otvoru zaskrutkovať tak, aby ostávala rezerva 3-5 mm (POZOR: nikdy nedotahujte silou – môže dôjsť k poškodeniu vašej televízie). Pokiaľ ostáva viac miesta, je treba použiť pri inštalácii viac podložiek. Pre zaistenie maximálnej nosnosti držiaku a zabráneniu deformácie držiaku je nutné zvoliť vhodné typy pripevňovacích skrutiek tak, aby boli do montážnych otvorov dostatočne zaskrutkované a závit nebol obnažený (dochádza k pákovému efektu na montážny otvor TV i lyžinu držiaku). Celú lyžinu pripevnite teraz k vašej TV. Lyžinu i s TV potom nasadte do stenovej päťice, ktorú už máte pripevnenú na stene. Teraz je nutné lyžinu k stenovej päťici zafixovať. Obe lyžiny je nutné k stenovej päťici zafixovať skrutkou, ktorá je už v lyžinách pripravená. Po dokončení inštalácie držiaku môžete skorigovať horizontálnu pozíciu vašej TV pomocou mechanizmu horizontálnej korekcie na zadnej strane stenovej päťice.

Mechanizmus je zaistený imbusovými skrutkami, ktoré je pre vykonanie korekcie nutné uvoľniť, TV nastaviť do požadovanej pozície a opäť skrutky pritiahnúť. V prípade budúcej potreby zrovnať horizontálnu pozíciu vašej TV môžete tieto skrutky povoliť, nastaviť požadovanú pozíciu vašej TV a opäť ich pritiahnúť podľa potreby.

Manipulácia s držiakom:

Pri naklápaní, rotácii, či horizontálnej korekcie držiaku postupujte opatrne, tak aby ste nepoškodili váš televízor. V prípade potreby naklonenia vašej TV uvoľnite imbusové skrutky na zadnej strane stenovej päťice pomocou imbusového kľúča, ktorý je súčasťou balenia. Uchopte vašu TV po stranách oboch rukami a miernym ťahom nakloňte. Vami vybranú pozíciu zaistíte opäť pomocou imbusového kľúča. V prípade, že budete chcieť TV nakloniť späť alebo nastaviť do inej pozície najskôr na zadnej strane stenovej päťice imbusovým kľúčom mierne uvoľnite skrutky, nastavte TV a opäť vybranú pozíciu zaistíte skrutkami na zadnej strane stenovej päťice pomocou imbusového kľúča.



Nevyhadzujte výrobok po skončení životnosti ako netriedený komunálny odpad, použite zberné miesta triedeného odpadu. Správnu likvidáciu produktu zabrání negatívnym vplyvom na ľudské zdravie a životné prostredie. Recyklačia materiálov prispieva k ochranerodných zdrojov. Viac informácií o recyklácii tohto produktu Vám poskytne obecný úrad, organizácia pre spracovanie domového odpadu alebo predajné miesto, kde ste produkt zakúpili.

Prehlasujeme na svoju výlučnú zodpovednosť, že následné označené zariadenie Gamma 600 ULTRA X na základe jeho koncepcie a konštrukcie, rovnako ako nami do obehu uvedené prevedenie, je v zhode so základnými požiadavkami a ďalšími príslušnými ustanoveniami nariadenia vlády. Pri nami neodohlasených zmenách zariadení stráca toto prehlásenie svoju platnosť.

PL Instrukcja montażu ściennego uchwytu TV

Uwaga:

- Zalecamy, żeby ten wyrób był instalowany przez co najmniej dwie osoby, z których przynajmniej jedna powinna mieć dostateczne predyspozycje fizyczne do pracy z ciężkimi przedmiotami i posiadać pewne przygotowanie techniczne.
- Przed instalacją prosimy uważnie przeczytać tę instrukcję użytkowania i sprawdzić, czy w miejscu planowanego umocowania uchwytu nie ma żadnych przewodów elektrycznych albo rur gazowych, czy wodociągowych.
- Nie odpowiadamy za żadne szkody powstałe przy instalacji, błędnej instalacji albo późniejsze użytkowanie wyrobu.
- W razie jakichkolwiek wątpliwości prosimy skontaktować się z Waszym najbliższym sprzedawcą i poprosić go o pomoc przy instalacji.
- Przy instalacji konieczne jest korzystanie z bezpiecznych i odpowiednich narzędzi. W przeciwnym razie może dojść do strat materialnych oraz skutków zdrowotnych u osób.
- Przed ewentualnym zdejmowaniem telewizora z uchwytu należy dla bezpieczeństwa odłączyć wcześniej wszystkie przewody elektryczne.
- Jeżeli nie jesteście pewni nośności swojej ściany, to raczej wybierzcie do instalacji inne miejsce albo wzmocnijcie wybraną ścianę metodami budowlanymi.
- Wyrób nadaje się wyłącznie do współpracy z płaskimi odbiornikami telewizyjnymi albo odbiornikami, których płaska tylna ścianka jest wyposażona w otwory montażowe.

Narzędzia niezbędne do instalacji

(nie wchodzą w skład kompletu):

Wkrętak krzyżakowy

Wiertarka elektryczna lub ręczna















Wiertło o średnicy 10 mm (do betonu albo do drewna, zależnie od potrzeb)







Kołki rozporowe do karton gipsu albo płyty wiórowej (zależnie od potrzeb)

Mazak

Poziomica (jeżeli nie jest częścią kompletu)

Zawartość opakowania:

	Rysunek	Typ materiału instalacyjnego	Ilość sztuk
A		śruba z gwintem niepełnym M8x63	6
B		kołek rozporowy do betonu	6
C		podkładka do śruby M8	6
D		mała podkładka dystansowa	4
E		duża podkładka dystansowa	4
F		podkładka M6	4
G		śruba M4x12	4
H		śruba M4x25	4
I		podkładka sprężysta M4	4
J		śruba M5x12	4
K		śruba M5x25	4
L		podkładka sprężysta M5	4
M		śruba M6x12	4
N		śruba M6x30	4

O		podkładka sprężysta M6	4
P		śruba M8x12	4
Q		śruba M8x30,	4
R		podkładka sprężysta M8	4
S		śruba M8x20	4
T		tlucz imbusowy,	1
U		poziomica magnetyczna	1

Przed każdą instalacją należy wyjąć wszystko z opakowania i starannie ułożyć wszystkie elementy. W komplecie instalacyjnym są dostarczone kołki rozporowe, które stanowią wyłącznie próbką informacyjną. Zdecydowanie zalecamy zakupienie, a następnie zastosowanie wysokiej jakości, markowych kołków rozporowych z najbliższego sklepu elektroinstalacyjnego albo sklepu z materiałami budowlanymi. Tylko w taki sposób możemy zapewnić osiągnięcie podanej, maksymalnej nośności uchwytu.

Rysunek:

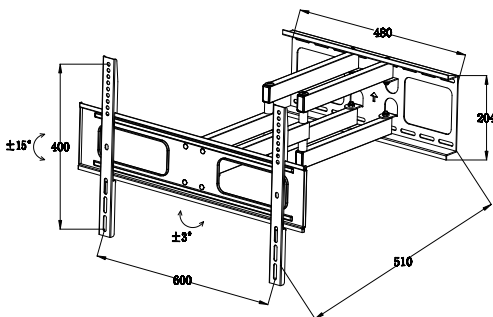

Zamocowanie uchwytu do ściany:

Starannie analizujemy lokalizację telewizora, ponieważ umocowanie uchwytu wymaga wiercenia otworów w ścianie. Trzeba dokładnie ustalić miejsce otworów montażowych na tylnej ścianie Waszego telewizora, a ich przybliżone położenie oznaczyć na ścianie. Z uwzględnieniem konstrukcji uchwytu będzie można teraz określić położenie tzw. „uchwytu naściennego”.

Jeżeli miejsce na telewizor i uchwyt jest już odpowiednio wybrane, bierzemy „uchwyt naścienny” (część uchwytu przeznaczoną do przymocowania do ściany) i za pomocą poziomici dokładnie ustalamy jej położenie na ścianie. Korzystając z jej otworów za pomocą mazaka zaznaczamy na ścianie miejsce wkręcenia śrub kotwiących uchwyt do ściany (B). Ich liczba dla większości typów uchwytów nie jest dokładnie określana (im więcej, tym lepiej), najczęściej wystarczają maksymalnie 6 punkty zamocowania.

Bierzemy wiertarkę i wykonujemy otwory o dostatecznej głębokości i średnicy do umieszczenia kołków rozporowych. Wbijamy kołki rozporowe w mur, sprawdzamy czy w całości weszły w ścianę, i czy mocno trzymają się w murze. (Jeżeli można je łatwo wyjąć, to oznacza, że wywiercony otwór jest zbyt duży i śruba kotwiąca nie będzie dość mocno osadzona w ścianie – dlatego wiercenie należy powtórzyć w innym miejscu z użyciem wiertła o właściwej średnicy).

Chwytny uchwyt naścienny i przykładamy go w wybranym miejscu. Przykręcamy go śrubami kotwiącymi do ściany i mocno je dokręcamy. Teraz uchwyt naścienny jest już zamocowany na ścianie.

UWAGA: Nie polecamy instalowania uchwytu bezpośrednio na kartonowo-gipsowych ściankach działowych. W przypadku, gdy taka instalacja jest konieczna, zalecamy wcześniejszą konsultację ze specjalistą w zakresie budownictwa.

Ponadto musimy skorzystać z urządzenia do lokalizowania słupków i specjalnych kółków rozporowych do płyt kartonowo-gipsowych. W przypadku, gdy szerokość rozmieszczenia słupków nośnych w ścianie kartonowo-gipsowej będzie większa od szerokości uchwyty naściennego, to staramy się zamocować środek uchwyty naściennego za pomocą wkręta samowintującego do tego metalowego słupka.

Zamocowanie telewizora:

Drugą część uchwyty, tzw. "płozę" trzeba przymocować do telewizora. Przed instalacją zalecamy wziąć najpierw samą płozę i spróbować ją wsunąć w przymocowany już uchwyt naścienny. W ten sposób sprawdzimy, na jakiej zasadzie wkłada się telewizor za pomocą wkręta samowintującego do tego metalowego słupka.

Przed przymocowaniem płozy należy najpierw sprawdzić, do jakiej średnicy wkrętów mocujących są przygotowane otwory montażowe w tylnej ścianie odbiornika telewizyjnego (najczęściej są to średnice 4, 5, 6 albo 8 mm – takie wkręty mocujące znajdują się w komplecie, jeżeli nie przewidziano inaczej). Wkręty do mocowania są dostarczane o dwóch długościach. Żeby dobrać odpowiednią długość wkręta spróbujemy wkręcić go do otworu montażowego tak, aby wystawał na około 3-5 mm (UWAGA: nigdy nie wkręcamy wkręta na siłę – mogłoby to doprowadzić do uszkodzenia telewizora). Jeżeli zostaje za dużo miejsca, to przy instalacji korzystamy z większej ilości. Żeby maksymalnie wykorzystać nośność uchwyty i zapobiec jego deformacji należy dobrać odpowiedni typ wkrętów mocujących tak, aby były dostatecznie głęboko wkręcone w otwory montażowe, a gwint nie był widoczny (powstaje tu dźwignia między otworem montażowym w odbiorniku TV i płozą uchwyty). Całą płozę przymocujemy teraz do swojego odbiornika TV. Płozę i odbiornik TV wkładamy później do uchwyty naściennego, który jest już przymocowany do ściany. Teraz płozę trzeba zablokować w uchwycie naściennym. Obie płozy trzeba zablokować w uchwycie naściennego za pomocą śrub, które są w tym celu przygotowane w płozach. Po zakończeniu instalacji uchwyty można skorygować poziome ustawienie swojego odbiornika TV za pomocą mechanizmu korekcyjnej poziomej, który znajduje się z tyłu uchwyty naściennego. Mechanizm jest zablokowany śrubami imbusowymi, które w celu wykonania korekty należy poluzować, odbiornik TV ustawić w wymaganym położeniu i ponownie dokręcić te śruby. W przyszłości, po ponownym odkręceniu tych śrub, w razie potrzeby można skorygować poziomą pozycję swojego odbiornika TV.

Manipulowanie podstawą:

Przy pochylaniu, obracaniu, albo korekcyjnej uchyty w poziomie należy zachować ostrożność tak, aby nie uszkodzić swojego telewizora. W razie konieczności pochylenia swojego odbiornika TV odkręcamy śruby imbusowe na tylnej ścianie uchwyty naściennego za pomocą klucza imbusowego, który znajduje się w komplecie. Chwytamy odbiornik TV z boków obiema rękami i przechylamy go za pomocą lekkiego podciągnięcia. W wybranej przez siebie pozycji blokujemy go ponownie za pomocą klucza imbusowego. W przypadku, gdy trzeba będzie przechylić odbiornik TV z powrotem albo ustawić go w innej pozycji, należy najpierw na tylnej ścianie uchwyty naściennego za pomocą klucza imbusowego lekko poluzować śruby, ustawić odbiornik TV i zablokować go w tej pozycji śrubami na tylnej ścianie uchwyty naściennego za pomocą klucza imbusowego.



13. 8. 2005

Po zakończeniu okresu eksploatacji tego urządzenia nie wolno go wyrzucić, jako niesortowany odpad komunalny, należy skorzystać z punktów gromadzących odpady sortowane. Poprawnie likwidując ten produkt zapobiegamy negatywnym wpływom na ludzkie zdrowie i środowisko naturalne. Recykling materiałów przyczynia się do ochrony źródeł naturalnych. Więcej informacji o recyklingu tego produktu udzieli Państwu Urząd Gminy, firmy zajmujące się przetwarzaniem odpadów domowych albo sklep, w którym produkt został zakupiony.

Oświadczamy na naszą wyłączną odpowiedzialność, że urządzenie oznaczone, jako Gamma 600 ULTRA X na podstawie jego koncepcji i konstrukcji tak samo, jak jego wykonanie wprowadzone przez nas na rynek jest zgodne z podstawowymi wymaganiami i innymi właściwymi postanowieniami przepisów prawnych. Przy wprowadzeniu nie zatwierdzonych przez nas zmian w tym urządzeniu powyższe oświadczenie przestaje obowiązywać.

HU TV-készülék falí tartójának szerelési útmutatója

Figyelmeztetés:

- Javasoljuk, hogy a termék felszerelését legalább két személy végezze, és legálább az egyikük legyen fizikailag alkalmas nehéz terhekkel végzett munkára és rendelkezzen műszaki ismertekkel.
- Szerelés előtt olvassa el figyelmesen ezt az útmutatót és győződjön meg róla, hogy a tartó tervezett rögzítési helyén nincsenek elektromos, gáz- vagy vízvezetékek.
- Nem vállalunk felelősséget a szerelés közbeni, hibás szerelés vagy azt követő használat által okozott károkért.
- Bármilyen kétség esetén vegye fel a kapcsolatot a legközelebbi szaküzlettel és kérjen tőlük segítséget a felszereléshez.
- A szereléshez megfelelő és biztonságos szerszámokat használjon. Ellenkező esetben anyagi kár vagy személyi sérülés keletkezhet.
- Ha le szeretné venni a TV-készüléket a falról, a biztonság kedvéért előbb húzza ki az összes csatlakozó kábelt.
- Amennyiben nem biztos a fal teherbírában, a felszereléshez válasszon másik helyet, vagy építészeti megoldásokkal növelje a fal teherbírást és szilárdságát.
- A termék csak síkképernyős, vagy lapos háttalpal és szerelőnyílásokkal ellátott TV-készülékekhez használható.

A szereléshez szükséges eszközök





(nem részei a csomagnak):

Kereszt csavarhúzó
Elektromos vagy kézi fúró
10 mm-es átmérőjű fúrófej (betonhoz vagy fához, szükség szerint)
Tiplik gipszkartonhoz vagy faforgácsolaphoz (szükség szerint)
Ceruza
Vizmérték (ha nincs a csomagban)

A csomag tartalma:

	Kép	A szerelési anyag típusa	Darab-szám
A		M8x63 négyzögletes fejű facsavar	6
B		betonfalhoz való horony	6
C		M8 négyzögletes fejű facsavar-alátét	6

D		kicsi alátétgyűrű	4
E		nagyobb alátétgyűrű	4
F		M6 csavaralátét	4
G		M4x12 csavar	4
H		M4x25 csavar	4
I		M4 biztosítógyűrű	4
J		M5x12 csavar	4
K		M5x25 csavar	4
L		M5 biztosítógyűrű	4
M		M6x12 csavar	4
N		M6x30 csavar	4
O		M6 biztosítógyűrű	4
P		M8x12 csavar	4
Q		M8x30 csavar	4

R		MB biztosítógyűrű	4
S		M8x20 csavar	4
T		imbusz kulcs	1
U		mágneses vízmérték	1

Minden szerelés előtt vegye ki a csomag teljes tartalmát és gondosan pakolja szét az egyes alkatrészeket. A szerelési csomagban található tiplik, csak mintaként szolgálnak. Kiemelten ajánljuk a minőséges, márkás tiplik vásárlását a legközelebbi barkács vagy építkezési kereskedelmi üzletben. Csak így tudjuk garantálni a megadott maximális teherlést.

Rajz:

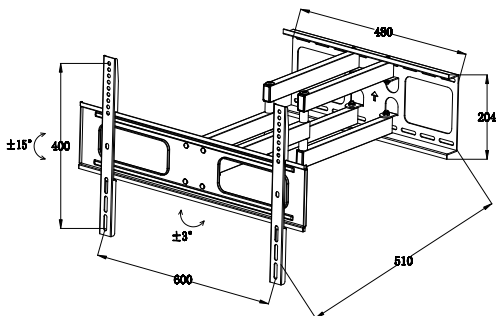

A fali foglalat rögzítése:

Alaposan mérlegelje a képernyő elhelyezését, a tartó rögzítéséhez ki kell fúrni a falat. Ajánlatos felmérni a TV-készülék hátoldalán levő szerelőnyílások elhelyezkedését és azok megközelítőleges helyzetét megjelölni a falon. A tartó szerkezetére való tekintettel ezután meghatározhatja az ún. "fali foglalat" helyét.

Ha biztosan eldöntötte a TV-készülék és a fali foglalat helyét, fogja a "fali foglalatot" (a tartónak a falhoz való rögzítésre szolgáló része) és vízmérték segítségével mérje ki a pontos helyét a falon. A nyílásán vagy nyílásain keresztül jelölje meg ceruzával a falon a horgonycsavarok helyét (B). Ezek száma a tartók többségénél tetszőleges (minél több, annál jobb), de többnyire elegendő maximum 6 rögzítés.

Fogja a fúrót és fúrjon ki a tipliknek megfelelő mélységű és méretű lyukakat. Nyomja be a tiplét a falba és győződjön meg róla, hogy teljesen bement-e a falba és kellően szilárdan tart-e. (Ha túl könnyen kijön, lehet, hogy túl nagy a kifúrt lyuk és a horgonycsavar nem fog megfelelően tartani a falban – ezért a fúrást ismételj meg olyan fúrófejjel, melynek megfelel az átmérete, de másik helyen).

Fogja meg a fali foglalatot és tegye a kívánt helyre. A horgonycsavarokkal csavarozza a falhoz és alaposan húzza meg a csavarokat. Ezzel a fali foglalat rögzítése befejeződik.

MEGJEGYZÉS: Nem javasoljuk, hogy a tartót közvetlenül gipszkarton válaszfalra szerelje. Amennyiben mégis ragasztódik a felszereléshez, javasoljuk, hogy előbb kérjen tanácsot építész szakembertől. Továbbá oszlopkeresőt és speciális, gipszkartonhoz való tipliket kell használnia. Amennyiben a gipszkarton fal vázozlopainak távolsága nagyobb, mint a fali foglalat szélessége, próbálja meg a fali foglalatot a közepénél önfúró csavarral ebbe a fémoszlopba rögzíteni.

A TV-készülék rögzítése:

A tartó másik részét, az ún. "sint" a TV-készülékhez kell rögzíteni. A felszerelés előtt javasoljuk, hogy fogja az üres sint és próbálja meg beilleszteni az előkészített fali foglalatba. Ezzel kipróbálhatja, milyen módon lehet a TV-készüléket a falon levő tartóhoz rögzíteni vagy a falról levenni.

A sín rögzítése előtt ellenőrizze, mekkora rögzítőcsavarokra vannak méretezve a TV-készülék hátlapján levő szerelőnyílások (többnyire 4, 5, 6 vagy 8 mm-es átmérről van szó – ezek a rögzítőcsavarok a csomag részét képezik, de nem mindig). A rögzítőcsavarokat kétféle hosszúságban szállítjuk. A megfelelő csavarhosszúság megválasztásához kísérlelje a csavart becsavarozni a szerelőnyílásba úgy, hogy 3-5 mm maradjon fenn (VIGYÁZAT: soha ne húzza meg erősen – kárt okozhat a TV-készülékben). Ha több hely marad, a felszereléskor több alátétet. A tartó maximális teherbírásának biztosítása és a deformálódás elkerülése érdekében a megfelelő típusú rögzítőcsavarokat kell választani, úgy, hogy megfelelően bele lehessen őket csavarozni a szerelőnyílásokba és a menet ne legyen csuszpon (húzóhatás lép fel a TV szerelőnyílására és a tartó sínjére). Az egész tartó sint most rögzítse a TV-készülékhez. A tartó sint és a TV-készüléket illesztesse be a fali foglalatba, amely már a falba van rögzítve. Mindkét tartó sint szükséges csavarral a fali foglalatba rögzíteni, amely már elő van készítve a tartó sínekben. A tartó szerelésének befejezése után korrigálhatja a TV-készülék horizontális pozícióját a fali foglalat hátoldalán található horizontális korrekció mechanizmusával. Ez a mechanizmus imbusz csavarokkal van rögzítve, melyeket a korrekció előtt meg kell lazítani, ez után a TV-készüléket állítsa a megfelelő pozícióba és a csavarokat újra húzza meg. Abban az esetben, ha szükség lenne újra beállítani a horizontális pozíciót az Ön TV-készülékén, csak lazítson a csavarokon, állítsa be, majd húzza be azokat.

A tartó kezelése:

A tartó billentése, forgatása vagy vízszintes irányú korrekciója során járjon el óvatosan, nehogy kárt tegyen a TV-készülékben. Abban az esetben, ha szükséges a TV-készülék billentése, engedje ki az imbusz csavarokat a fali foglalat hátoldalán az imbuszkulcs segítségével (a csomagolás része). Két kézzel fogja meg a TV-készüléket mindkét oldalán és gyenge húzással döntse meg. Az Ön által választott pozíciót rögzítse újra imbusz kulccsal. Abban az esetben, ha a TV-készüléket vissza szeretné dönteni, vagy más pozícióba szeretné helyezni, minden esetben először a fali foglalat hátoldalán lévő csavarokon imbusz kulccsal lazítson, állítsa be a megfelelő pozíciót és újra húzza meg a csavarokat.



13. 8. 2005

A készüléket élettartamának lejártá után ne dobja a vegyes háztartási hulladék közé, használja a szelektív hulladékgyűjtő helyeket. A termék megfelelő megsemmisítésének biztosításával hozzájárul a környezetet és az emberi egészséget károsító hatások elleni védekezéshez. Az anyagok újrafeldolgozásával megőrizhetők természeti erőforrásaink. A termék újrafeldolgozásáról részletesen tájékozódhat a települési önkormányzatnál, a helyi hulladék feldolgozónál, vagy a boltban, ahol a terméket vásárolta.

Kizárólagos felelősséget vállalunk azért, hogy az Gamma 600 ULTRA X jelű készülék koncepciója és szerkezete, valamint az általunk forgalmazott kivitelezése összhangban van a kormányrendelet alapkövetelményeivel és további vonatkozó rendelkezéseivel. A készülék velünk nem egyeztetett bármiféle módosítása esetén fenti kijelentésünk érvényét veszti.

SI

Navodila za instalacijo stenskega držala televizorja

Opozorilo:



















1. Priporočamo, da ta izdelek instalirata najmanj dve osebi, od katerih naj bi najmanj ena oseba bila fizično zadostno sposobna za delo s težkimi bremenii in tehnično spretna.
2. Pred instalacijo natančno preberite ta navodila za uporabo in preverite, da se na mestu želene pritrditve držala ni nobenih električnih kablov, plinskih ali vodovodnih cevi.
3. Ne odgovarjamo za nobene škode, nastale med instalacijo, z napačno instalacijo, ali nadaljnjo uporabo.
4. V primeru kakršnihkoli pomislekov kontaktirajte svojega najbližjega specializiranega prodajalca in zaprosite ga za pomoč z instalacijo.
5. Za instalacijo je nujno uporabiti varno in primerno orodje. V nasprotnem primeru lahko pride do poškodovanja premoženja ali ogrožanja zdravja oseb.
6. Če želite televizor iz stene sneti, vedno najprej izključite vse dovodne kable.
7. Če niste prepričani glede nosilnosti svoje stene, izberite za instalacijo drugo mesto, ali pa nosilnost in trdnost stene povečajte z gradbeno spremembo.
8. Izdelek je možno instalirati le za ploske televizorje ali televizorje, ki imajo montažne odprtine in imajo na voljo plosko zadnjo steno.

Orodje potrebno za instalacijo (ni del dobave):

- Križni izvijač
- Električni ali ročni vrtnalnik
- Sveder premer 10 mm (za beton, ali les po potrebi)
- Zidni vložki za mavčne plošče ali iverne plošče (po potrebi)
- Svinčnik
- Vodna tehtnica (v kolikor ni del dobave)

Del dobave:

	Slika	Tip instalacijskega materiala	Število kosov
A		vijak z delnim navojem M8x63	6
B		zidni vložek za beton,	6

C		podložka vijaka M8	6
D		distančna podložka majhna	4
E		distančna podložka velika	4
F		podložka M6	4
G		vijak M4x12	4
H		vijak M4x25	4
I		vzmetna podložka M4	4
J		vijak M5x12	4
K		vijak M5x25	4
L		vzmetna podložka M5	4
M		vijak M6x12	4
N		vijak M6x30	4
O		vzmetna podložka M6,	4
P		vijak M8x12	4
Q		vijak M8x30	4
R		vzmetna podložka MB	4
S		vijak M8x20	4
T		imbus ključ,	1
U		magnetska vodna tehtnica	1

Pred vsako instalacijo vzemite ven celo vsebino dobave in pazljivo razložite njene posamezne dele. V inštalacijskem setu so dobavljeni stenski vložki, ki so le demonstrativni vzorec. Priporočamo, da kupite in nato uporabite kakovostne stenske vložke priznane znamke v najbližji trgovini z elektroinštalacijskim ali gradbenim materialom. Le tako lahko garantiramo navedeno največjo nosilnost držala.

Skica:

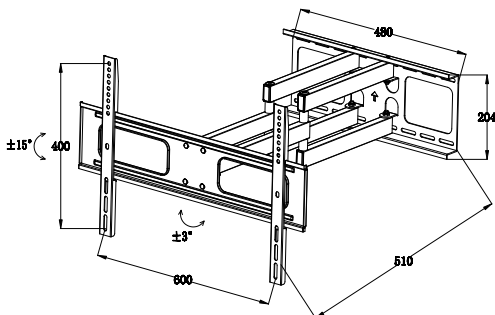

Pritrditev stenskega nosilca:

Pazljivo premislite namestitve svojega zaslona, za pritrdivitev držala je potrebno vrtanje v steno. Dobro je ugotoviti pozicijo montažnih odprtin na zadnji strani vašega televizorja in njihovo približno pozicijo označiti na steno. Glede na konstrukcijo držala potem lahko določite pozicijo t. i. „stenskega nosilca“.

Ko ste prepričani z mestom pozicije svoje televizije in stenskega nosilca, vzemite „stenski nosilec“ (del držala, ki služi za pritrdivitev na vašo steno) in s pomočjo vodne tehničnice izmerite njegovo natančno pozicijo na steni. V njegovi odprtini, ali odprtinah narišite na steno s švinčnikom pozicijo za sidrne vijake v steno (B). Število le teh je pri večini tipov držal poljubno (čim več, tem boljše), večinoma pa zadostujejo največ 6 sidranja.

Vzemite vrtalnik in izvrčajte zadostno globoke in široke odprtine za namestitve stenskega vložka. Stenski vložek zabijte v steno in preverite, ali je popolnoma porinjen v steno in s kakšno trdnostjo drži sam v steni. (Če zelo zlahka izpade, je mogoče, da je izvrčana odprtina prevelika in sidrni vijak ne bo v steni zadostno držal – zato ponovite vrtanje s svedom ustreznega premera na drugem mestu).

Primate stenski nosilec in priložite ga na željeno mesto. Privijte ga s sidrnimi vijaki k steni in vijake zadostno privijte. S tem je pritrdivitev stenskega nosilca na steno končana. OPOMBA: Instalirati držala neposredno na mavčno pregrado steno ni priporočljivo. V primeru, da kljub temu vztrajate pri instalaciji, priporočamo, da se najprej posvetujete z gradbenim strokovnjakom. Poleg tega morate uporabiti iskalnik stebrov in posebne stenske vložke za mavčne plošče. V primeru, da je širina razmestitve nosilnih stebrov mavčne stene večja, kot širina stenskega nosilca, poskusite pritrdiviti stenski nosilec na njegovi sredini s pomočjo samoreznega vijaka v ta kovinski steber.

Pritrditev televizorja:

Drugi del držala t. i. "tirnico" je treba pritrdiviti k televizorju. Pred instalacijo pripravimo prazno tirnico najprej vzeti in jo vstaviti v že pritrjeni stenski nosilec. S tem boste poskusili, na kakšnem principu je možno pritrdiviti televizor v držalo na steni ali pa ga iz stene sneti.

Pred pritrdivitvijo tirnice najprej preverite, za kakšen premer pritrdivnih vijakov so montažne odprtine na zadnji strani televizorja pripravljene (večinoma gre za premere 4, 5, 6 ali 8 mm – ti pritrdivni vijaki so del dobave, če ni drugače). Pritrdivni vijaki so dobavljeni v dveh dolžinah. Za izbiro pravilne dolžine vijaka poskusite vijak priviti v montažno odprtino tako, da ostane rezerva 3-5 mm (POZOR: nikoli ne privijate premočno – lahko pride do poškodovanja vašega televizorja). Če ostane več mesta, je treba za instalacijo uporabiti več podložk. Za zagotovitev maksimalne nosilnosti držala in preprečitev deformacije držala je treba izbrati ustrezne tipe pritrdivnih vijakov, da bodo zadostno priviti v montažne odprtine in navoj ne bo viden (prihaja do vzvodnega učinka na montažno odprtino TV-ja in tirnico držala). Celotno tirnico zdaj pritrdivite k vašemu TV. Tirnico skupaj s TV nato nataknete na stenski nosilec, ki ga že imate pritrjen na steni. Obe tirnici je treba k stenskemu nosilcu pritrdiviti z vijakom, ki je v tirnicah že pripravljen. Po koncu instalacije držala lahko korigirate horizontalen položaj vašega TV s pomočjo mehanizma horizontalne korekcije na zadnji steni stenskega držala. Mehanizem je varovan s imbus vijaki, ki jih je treba za izvedbo korekcije nujno sprostiti, TV nastaviti v želen položaj in vijake spet priviti. V primeru bodoče potrebe izravnati horizontalni položaj vašega TV te vijake lahko spet sprostite.

Manipulacija z držalom:

Pri nagibanju, rotaciji, ali horizontalni korekciji držala postopajte previdno, da ne boste poškodovali svojega televizorja. V primeru potrebe nagiba vašega TV sprostite imbus vijake na zadnji strani stenskega držala s pomočjo imbus ključa, ki je del dobave. Primate vaš TV na straneh z obema rokama in z rahlim potegom naklonite. Položaj, ki ste ga izbrali, spet zavarujte s pomočjo imbus ključa. V primeru, da boste želeli TV nakloniti nazaj ali nastaviti v drug položaj najprej na zadnji strani stenskega držala sprostite rahlo s imbus ključem vijake, nastavite TV in izbran položaj spet zavarujte z vijaki na zadnji strani stenskega držala s pomočjo imbus ključa.



Po zaključitvi življenjske dobe ne mečite izdelke med komunalne odpadke, uporabljajte zbirna mesta za ločene odpadke. S pravilno likvidacijo produkta preprečite negativne vplive na zdravje in življenjsko okolje. Reciklažni materialov prispeva k zaščiti naravnih virov. Več informacij o reciklaži tega produkta vam ponudi občina, organizacija za obdelavanje hišnih odpadkov ali prodajno mesto, kje ste produkt nabavili.

CE izjava o skladnosti

Z vsjo odgovornostjo izjavljamo, da Gamma 600 ULTRA X ustreza bistvenim zahtevam in ciljem zaščite direktive EU. Ta izjava izgubi veljavnost z nepooblaščenim spreminjanjem naprave.

Upozorenje:

1. Preporučamo da ovaj proizvod instaliraju najmanje dvije osobe, od kojih bi bar jedna osoba trebala biti dovoljno fizički spremna za manipuliranje sa teškim tereta i imala tehnička znanja.
2. Prije instalacije pažljivo pročitajte ovaj priručnik i uvjerite se da na mjestu gdje namjeravate postaviti nosač nema električnih kablova, vodova plina niti vodo-vodnih cijevi.
3. EMOS ne snosi odgovornost za bilo kakvu štetu uzrokovanu montažom, nepravilnom instalacijom ili kasnijim korištenjem.
4. Ako niste sigurni kako postupati, obratite se najbližoj specijaliziranoj prodavaonici i zamolite ih da vam pruže pomoć sa instalacijom nosača.
5. Za instalaciju je potrebno koristiti sigurne i prikladne alate. U suprotnom, to može prouzročiti materijalnu štetu ili oštećenje osobnog zdravlja.
6. Ako želite skinuti TV sa zida, prije toga, zarad svoje sigurnosti, isključite sve dovodne kablove.
7. Ako niste sigurni u nosivost vaših zidova, izaberite novu lokaciju za postavljanje ili povećajte sposobnost nošenja opterećenje vašeg zida građevinskom korekcijom.
8. Proizvod se može koristiti samo za ravne TV aparate ili televizore koje sadrže montažne otvore i imaju ravnu stražnju stjenku.

Alat potreban za instalaciju (nije dio pakovanja):

Križni odvijač

Električna ručna bušilica

Svrldo promjera 10 mm (za beton ili drvo - po potrebi)

Zaglavice u suhozidu ili ivericu (po potrebi)

Olovka za pisanje

Libela (ako nije dio pakovanja)

Paket uključuje:

	Slika	Tip instalacijskog materijala	Broj komoda
A		vijak s djelomičnim navojem M8x63	6
B		tipla za beton,	6
C		podloška vijaka M8	6
D		distantna podloška mala	4
E		distantna podloška velika	4
F		podloška M6,	4
G		vijak M4x12	4
H		vijak M4x25	4
I		elastična podloška M4	4
J		vijak M5x12	4
K		vijak M5 x 25,	4
L		elastična podloška M5,	4
M		vijak M6x12	4
N		vijak M6x30	4
O		elastična podloška M6	4

P		vijak M8x12	4
Q		vijak M8x30	4
R		elastična podloška MB,	4
S		vijak M8x20,	4
T		ključ Allen	1
U		magnetna libela	1

Prije postavljanja izvadite cijeli sadržaj paketa i pažljivo položite pojedine dijelove pored sebe.

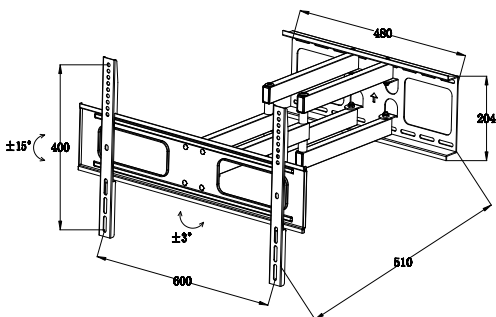
**Pričvršćivanje zidnog dijela:**

Pažljivo razmislite o položaju vašeg zaslona - za pričvršćivanje nosača potrebno je bušiti zid. Zato je dobro provjeriti položaj rupa za pričvršćivanje na stražnjoj strani TV aparata, a njihov približan položaj označiti na zidu. Onda možete odrediti - obzirom na konstrukciju nosača - položaj takozvanog "zidnog dijela".

Nakon što ste sigurni u mjesto za svoj TV aparat i zidni dio, uzmite "zidni dio" (dio nosača koji se učvršćuje na vaš zid) i koristeći libelu izmjerite točnu poziciju zidnog dijela na zidu. U njegovom otvoru (ili otvorima) pomoću olovke označite na zidu položaj vijaka za pričvršćivanje (B). Njihov broj je kod većine tipova nosača proizvoljan (što više to bolje), ali uglavnom se može reći da su dovoljna četiri. Uzмите bušilicu i izbušite rupe dovoljno duboke i dovoljnog promjera za zaglavice. Zakucajte zaglavice u zid i uvjerite se da je potpuno uvučena u zid i da u zidu drži čvrsto. (Ako zaglavica veoma lako ispadne, moguće je da je izbušena rupa prevelika i da zaglavica neće dovoljno dobro držati - zato treba ponoviti bušenje sa svrdlom odgovarajućeg promjera).

Uzмите zidni dio i stavite ga na željeno mjesto. Pričvrstite ga na zid vijcima i dovoljno zategnite vijke. Na ovaj način je montaža zidnog dijela na zid potpuno završena. **NAPOMENA:** Ne preporučuje se instalirati nosač direktno na gipskartonski zid. U slučaju da ga usprkos tome želite instalirati na njega, preporučujemo da se prvo konzultirate sa građevinarom. Dalje, morate koristiti aparat za pretragu stupića i posebna sidra (tiplje) za gipskartonski zid. U slučaju da je širina među stupovima gipsanog zida veća od širine zidnog komada, pokušajte pričvrstiti zidni dio (na njegovom središtu) pomoću samourežujućih vijaka u metalni stup.

Postavljanje TV aparata:

Drugi dio nosača - takozvane tračnice - moraju biti pričvršćene direktno na televizor. Prije postavljanja preporučujemo da tračnice (bez TV-a) prvo pokušate postaviti u već montirani zidni dio. Tako možete isprobati da će biti moguće montirati TV aparat u nosač na zidu (i skinuti ga sa zida).

Pozor: Vijke za pričvršćivanje nemojte previše pritezati prije naginjanja zaslona prema dolje. Zategnite ove vijke posle završetka potrebnog nagiba.

Prije postavljanja tračnica, prvo provjerite za koji navoj vijaka za pričvršćivanje su montažni otvori na stražnjoj strani televizora pripremljeni (obično promjer od 4, 5, 6 ili 8 mm - ovi vijci su obično uključeni u pakovanje, ukoliko nije drugačije). Vijci za pričvršćivanje se isporučuju u dvije duljine. Za odabir valjane dužine vijaka pokušajte vijak uvrtnuti u montažnu rupu za vijak, tako da ostane 3-5 mm kao rezerva (OPREZ: Nikada ne stezati silom - može uzrokovati štetu na vašem televizoru).

Ako ima više prostora, potrebno je prilikom instaliranja uporabiti više podmetača ili gumeni umetak. Taj se uglavnom koristi sa duljim vijcima (ako vam treba više prostora između nosača i zida, kako bi mogli manipulirati s kablovima). Kako bi se osigurala maksimalna nosivost nosača i spriječila njegova eventualna deformacija, potrebno je odabrati odgovarajuće vrste vijaka za pričvršćenje. Vijci trebaju biti uvnut u montažne otvore dovoljno tako da se ne vidi navoj (u suprotnom nastaje efekat poluge na montažni otvor i tražnice nosača televizora).

Rukovanje nosačem:

Prilikom naginjanja, obrtanja ili horizontalne korekcije položaja nosača pazite da ne oštetite vaš televizor.

Naginjanje: Prilikom naginjanja nosača postupajte nježno da ne oštetite vaš TV aparat. Prije naginjanja uvjerite se da obje ručice nisu pritegnute. Da bi ste fiksirali nagib nosača, koristite sljedeći postupak (imajte na umu da je druga osoba uvijek mora osigurati televizor).

Postoje dvije osnovne pozicije ručica:

1) pozicija za oslobađanje i pričvršćivanje, tj. obrtna ručica se nalazi u standardnom položaju

1a) za pričvršćivanje okrećite u pravcu kazaljke na satu, 1b) za oslobađanje okrećite u pravcu suprotno od kazaljke na satu

2) pozicija za okretanje (izvučena pozicija) služi samo za okretanje ručice - ne koristi se za oslobađanje i pričvršćivanje vijka - nakon okretanja u željeni položaj, otpustite ručicu nazad u standardnu poziciju.

Nakon nagibanja, uvijek provjerite jesu li obje ručice zategnute



13.8.2005

Ne bacajte uređaj nakon okončanja njegovog životnog vijeka kao nerazvrstani komunalni otpad, koristite centre za sakupljanje razvrstano otpada. Za aktualne informacije o centrima za sakupljanje otpada kontaktirajte lokalne vlasti.

Ako se električni uređaji odlože na deponije otpada, opasne materije mogu prodrijeti u podzemne vode i ući u lanac ishrane i oštetiti vaše zdravlje.

Izjavljujemo s punom odgovornošću da uređaj Gamma 600 ULTRA X na temelju svoje konstrukcije i koncepcije, kao i ova izvedba koja se uvodi na tržište je u sukladnosti sa značajnim zahtjevima i drugim relevantnim Uredbama Vlade. Ako bi ste promijenili uređaj bez našeg odobrenja, ova izjava bi izgubila svoju valjanost.

DE Anleitung zur Installation des TV-Wandhalters

Hinweis:

- Wir empfehlen, dass diesen Halter mindestens zwei Personen installieren. Eine Person sollte ausreichend physische Kräfte für die Arbeit mit schweren Gegenständen haben und technisch geschickt sein.
- Vor der Installation aufmerksam diese Anleitung lesen und davon überzeugen, dass an der Stelle, an welcher der Halter befestigt werden soll, keine elektrischen Leitungen, Gas- oder Wasserleitungen führen.
- Wir haften nicht für Schäden, die bei der Installation, durch falsche Installation und die nachfolgende Anwendung entstehen.
- Kontaktieren Sie bei Zweifeln Ihren nächsten Fachverkäufer und bitten Sie ihn um Unterstützung bei der Installation.
- Zur Installation sicheres und geeignetes Werkzeug benutzen. Andernfalls kann Schaden an Besitz oder Gesundheit auftreten.
- Bevor der Fernseher von der Wand abgenommen werden soll, alle Zuführungskabel abtrennen.
- Bei Unsicherheit über die Tragfähigkeit der Wand für die Installation eine andere Stelle wählen oder die Tragfähigkeit und Festigkeit der Wand bautechnisch erhöhen.
- Dieses Produkt kann nur mit flachen TV oder TV mit Montageöffnungen und flacher Rückwand installiert werden.

Für die Installation erforderliches Werkzeug

(nicht Bestandteil der Packung):

Kreuzschrauber

Elektrische oder manuelle Bohrmaschine

Bohrer mit Durchmesser 10 mm (für Beton, Holz nach Bedarf)

Dübel für Gipskarton oder Holzspanplatte (nach Bedarf)

Bleistift

Wasserwaage (falls nicht Teil der Packung)

Bestandteil der Packung:

	Abbildung	Typ des Installationsmaterials	Stückzahl
A		Schraube mit Gewinde M8x63	6
B		Dübel für Beton	6
C		Unterlegscheibe	6
D		Distanzunterlegscheibe klein	4
E		Distanzunterlegscheibe groß	4
F		Unterlegscheibe M6	4
G		Schraube M4x12	4

H		Schraube M4x25	4
I		Federscheibe M4,	4
J		Schraube M5x12	4
K		Schraube M5x25	4
L		Federscheibe M5	4
M		Schraube M6x12	4
N		Schraube M6x30	4
O		Federscheibe M6	4
P		Schraube M8x12	4
Q		Schraube M8x30	4
R		Federscheibe MB	4
S		Schraube M8x20	4
T		Inbusschlüssel	1
U		Magnetische Wasserwaage,	1

Vor der Installation den Inhalt aus der Packung nehmen und sorgfältig alle Teile ausbreiten. Die beige-lieferten Dübel im Installierungssatz sind nur als demonstratives Muster gedacht. Wir empfehlen eindringlich den Einkauf und die nachfolgende Benutzung von qualitätsgerechten Markendübeln geliefert durch ein Geschäft mit Elektromaterial oder aus einem Baumarkt. Nur so können wir die angegebene maximale Tragfähigkeit des Halters garantieren.

Zeichnung:

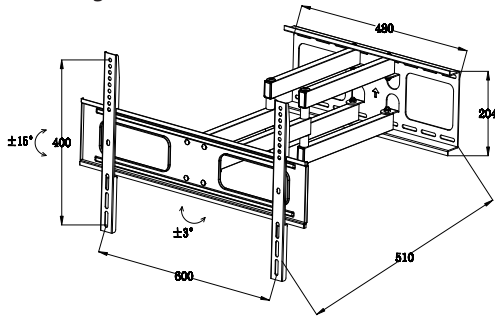

Безпека при монтажі:

Грундlich die Anordnung des Fernsehers erwägen, zur Befestigung des Halters, muss in die Wand gebohrt werden. Ermitteln Sie die Lage der Montageöffnungen an der Rückseite Ihres Fernsehers und markieren Sie diese in etwa an der Wand. Nach Konstruktion des Halters kann dann die Position des sog. „Wandsockels“ bestimmt werden. Wenn Sie die genaue Stelle für die Anordnung des Fernsehers ausgewählt haben, den „Wandhalter“ (Teil des Halters, das an der Wand befestigt wird) nehmen und mit Wasserwaage die genaue Position an der Wand ausmessen. In der Öffnung oder den Öffnungen mit Bleistift an der Wand die Lage der Ankerschrauben markieren (B). Die Anzahl ist bei den meisten Haltern beliebig (umso mehr umso besser), meist reichen aber 6 Verankerungen.

Mit der Bohrmaschine ausreichend tiefe und breite Löcher für die Dübel bohren. Die Dübel einschlagen und deren Halt und Festigkeit in der Wand überprüfen. (Falls sie sehr leicht herausfallen, ist das Loch zu groß und die Ankerschraube wird nicht ausreichend halten - deshalb wiederholen Sie das Bohren mit dem Bohrer entsprechenden Durchmessers auf einem anderen Platz).

Den Wandsockel nehmen und an die gewünschte Stelle halten. Den Sockel mit den Ankerschrauben an die Wand schrauben, die Schrauben fest ziehen. Damit ist das Befestigen des Sockels an der Wand abgeschlossen.

BEMERKUNG: Die Befestigung des Halters direkt an eine Gipskartontrennwand wird nicht empfohlen. Wenn Sie dennoch auf eine solche Installation bestehen, beraten Sie sich zuerst mit einem Baufachmann. Weiter müssen ein Stützensucher und spezielle Gipskartondübel benutzt werden. Falls der Abstand der Tragstützen größer als die Breite des Wandhalters ist, den Wandhalter mit selbstschneidender Schraube mittels in der Metallstütze befestigen.

Безпека при монтажі:

Der zweite Teil des Halters, die sog. „Schiene“ muss am Fernseher befestigt werden. Vor der Installation die leere Schiene zuerst am schon befestigten Wandsockel ausprobieren. So probieren Sie, wie der Fernseher im Halter an der Wand befestigt wird und wie er

wieder von der Wand genommen werden kann.

Vor dem Befestigen, den Durchmesser für die Befestigungsschrauben in den Montageöffnungen auf der Rückseite des Fernsehers kontrollieren (meist handelt es sich um Durchmesser 4, 5, 6, oder 8 mm - die Befestigungsschrauben sind Bestandteil der Verpackung). Die Befestigungsschrauben werden in zwei Längen geliefert. Die richtige Schraubenlänge für die Montageöffnungen so wählen, dass eine Reserve 3-5 mm bleibt (**ACHTUNG:** niemals mit Gewalt festziehen, um nicht den Fernseher zu beschädigen). Falls mehr Platz bleibt, beim Anbauen mehrere Unterlegscheiben. Zur Sicherstellung der maximalen Tragfähigkeit des Halters und Verhinderung einer Deformation, müssen geeignete Befestigungsschrauben gewählt werden, die ausreichend in die Montageöffnungen eingeschraubt werden und das Gewinde nicht frei liegt (Hebeleffekt an der Montageöffnung des TV und der Halterschiene). Die ganze Halterschiene befestigen Sie jetzt an Ihrem TV Gerät. Die Halterschiene mit dem TV Gerät setzen Sie in den Wandsockel, welchen Sie schon an der Wand befestigt haben. Jetzt fixieren Sie die Halterschiene zum Wandsockel. Beide Halterschiene müssen Sie zum Wandsockel mit der Schraube, welche schon in den Halterschiene vorbereitet ist, fixieren. Nach Beendigung der Sockelinstallation können Sie Ihr TV Gerät mittels eines Mechanismus zur horizontalen Korrektur auf der hinteren Seite des Wandsockels korrigieren. Der Mechanismus ist durch Inbusschrauben gesichert. Diese muss man für die Korrekturdurchführung lösen. Das TV Gerät in die gewünschte Lage bringen und die Schrauben wieder festziehen. Um im zukünftigen Bedarfsfall die horizontale Lage des TV Gerät wieder einzustellen, können Sie diese Schrauben wieder lösen.

Manipulation mit dem Halter:

Bei Abkippen der Rotation oder horizontaler Korrektur des Halters vorsichtig vorgehen, um den Fernseher nicht zu beschädigen. Im Bedarfsfall das TV Gerät neigen, lösen Sie die Inbusschrauben auf der hintere Seite des Wandsockels mittels des Inbusschlüssels (Packungsbestandteil). Fassen Sie Ihr TV Gerät mit beiden Händen an den Seiten an und entfernen Sie es durchmäßigen Zug. Die ausgewählte Lage sichern Sie wieder mittels des Inbusschlüssels ab. Im Falle, dass Sie das TV Gerät wieder zurück klappen oder in andere Lage geben wollen, lösen Sie zuerst auf der hinteren Seite des Wandsockels die Schrauben mit dem Inbusschlüssel, stellen Sie das TV Gerät in die gewünschte Lage ein und ziehen Sie die Schrauben auf der hinteren Seite des Wandsockels mit dem Inbusschlüssel wieder fest.



13.8.2005

Das Produkt nach dem Ende der Lebensdauer nicht als unsortierter Kommunalabfall entsorgen, Sammelstellen für sortierten Abfall bzw. Müll benutzen.

Durch die korrekte Entsorgung vermeiden Sie negative Einflüsse auf die menschliche Gesundheit und die Umwelt. Das Recycling der Werkstoffe trägt dem Schutz der Naturquellen und -stoffe bei. Mehr Infos über das Recycling dieses Produkts erteilen Ihnen das Gemeindeamt, die

Organisation für die Kommunalabfallverwertung oder die Verkaufsstelle, wo Sie das Produkt gekauft haben.

Wir erklären auf unsere ausschließliche Verantwortung, dass die folgendermaßen bezeichnete Anlage Gamma 600 ULTRA X aufgrund ihrer Konzeption und Konstruktion genauso wie die von uns in den Geschäftsverkehr eingeführte Ausführung im Einklang mit den grundlegenden Anforderungen und weiteren jeweiligen Bestimmungen der Regierungsanordnung stehen. Bei von uns nicht abgestimmten Änderungen an der Anlage verliert diese Erklärung ihre Gültigkeit.

UA Інструкція для установки настінного кронштейна для телевізору

Увага:

- Рекомендуємо, щоб цей виріб установлювали мінімально дві особи, з котрих одна особа повинна мати достаток фізичної сили для роботи з важкими вантажами та бути технічно зручною.
- Перед установкою уважно прочитайте цю інструкцію для користування та переконайтеся, чи у місці прикріплення кронштейну не знаходяться електричні кабелі, газові чи водні трубки.
- Ми не несемо відповідальність за будь-який збиток, заподіяний під час установки, неправильну установку або наступне використання.
- У разі будь-якого сумніву звертайтеся до вашого найближчого спеціалізованого продавця та домагайтеся його допомоги при установці.
- При установці необхідно використовувати безпечні відповідні інструменти. В іншому разі це може привести до пошкодження мастику або причинити травму людині.
- Якщо ви хочете зняти телевізор зі стіни, перед тим краще відключіть всі підключені кабелі.
- Якщо ви не впевнені у вантажопідйомності своїх стін, виберіть інше місце для установки, або вантажопідйомність чи певність стіни потрібно підвищити будівельними змінами.
- Виріб може бути встановлений тільки для телевізорів з плоскими екранами або телевізорів з отворами для установки, котрі мають пелюску задню сторону.

Інструменти необхідні для установки

(не входять у комплект поставки):

- Викрутка хрестова
- Електричний чи ручний дріль

Свердло діаметром 10 мм (для бетону, чи дерева згідно необхідності)

Дюбель для гіпсокартону або деревної тріски (у разі необхідності)

Олівець

Рівень (якщо не входить в комплект поставки)

Комплект поставки:

	Малюнок	Тип монтажного матеріалу	Кількість штук
A		гвинт з частковою різьбою M8x63	6
B		дюбель для бетону	6
C		прокладка гвинта M8,	6
D		дистанційна прокладка мала	4
E		дистанційна прокладка велика	4
F		прокладка M6	4

G		гвинти M4x12	4
H		гвинти M4x25	4
I		прокладка пружна M4	4
J		гвинти M5x12	4
K		гвинти M5x25	4
L		прокладка пружна M5	4
M		гвинти M6x12	4
N		гвинти M6x30	4
O		прокладка пружна M6	4
P		гвинти M8x12	4
Q		гвинти M8x30	4
R		прокладка пружна M8	4
S		гвинти M8x20	4
T		Імбусовий ключ	1
U		Магнітний рівень	1

Перед кожною установкою вийміть весь комплект поставки і акуратно розложіть його окремі частини. У комплект для установки входять дюбелі, які призначені лише як зразок для демонстрування. Зокрема рекомендуємо купити та використовувати тільки якісні марковані дюбелі, у найближчому будівельному магазині чи у магазині електротоварів. Тільки таким способом ми можемо гарантувати указане максимальне навантаження держача.

Креслення:

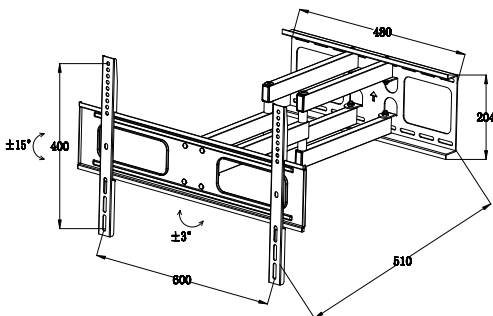

Закріплення до стіни:

Уважно продумайте розташування вашого екрана для прикріплення кронштейна до стіни необхідно просвердити в стіні отвори. Необхідно виявити положення кріпильних отворів на задній стороні вашого телевізора та їхнє положення означити на стіні. Враховуючи конструкцію кронштейна можете визначити положення так названого "стінного кріплення". Якщо ви впевнені, про місце для розміщення вашого телевізора та стінного кріплення, візьміть "кріплення кронштейна" (частина кронштейна використо-

вується для кріплення до стіни) За допомогою рівня встановіть його точне положення на стіні. У його отворачи чи отвори олівцем позначте на стіні положення для гвинтів кріплення (В). У більшості типів кронштейнів кількість отворів різна (чим більше, тим краще), але в основному достатньо тільки 6 отворів. Візьміть дріль і висвердліть достатньо глибокі та широкі отвори для вставлення дюбеля. Забийте дюбель в стіну і переконайтеся, що він повністю знаходиться в стіні та міцно там тримається. (Якщо він легко витягується, це значить, що висвердлений отвір занадто великий і кріпильний гвинт не достатньо тримається в стіні - тому знову просвердліть отвір на іншому місці свердлом з відповідним діаметром).

Візьміть стінне кріплення та прикладіть його в потрібне місце. Прикріпіть його до стіни кріпильними гвинтами та достатньо затягніть гвинти. Цим прикріплення кронштейна до стіни завершено.

ПРИМІТКА: Не рекомендується встановлювати кронштейн на гіпсокартонні стіни. У разі, якщо все ж таки триває на установці, рекомендуємо вам спочатку проконсультуватися з будівельним експертом. Після цього повинні використати детектор для розшуку стійок та спеціальні дюбелі для гіпсокартону. Якщо ширина розміщення несучих стійок гіпсокартонової стіни являється більшою, ніж стінне кріплення, старайтеся установити це кріплення посередині металевої стійки за допомогою саморізного гвинта до цієї стійки.

Установка телевізора:

Другу частину кронштейна, так звану «полозка» необхідно прикріпити до телевізора. Перед установкою рекомендуємо спочатку порожню положку вставити у прикріплене стінне кріплення. Так ви спробуєте яким способом можливо прикріпити телевізор до кронштейна що на стіні, чи навпаки і зніти його зняти. Перед установкою положки, спочатку перевірте який діаметр гвинтів необхідний, для монтажних отворів на задній панелі телевізора (як правило, в середньому близько 4, 5, 6 або 8 мм - ці кріпильні гвинти входять в комплект поставки, якщо немає ніякого доповнення). Кріпильні гвинти поставляються в двох варіантах довжини. Для вибору правильної довжини гвинта, поспробуйте гвинт закрутити у монтажний отвір так, щоб край залишався 3-5 мм (УВАГА: Ніколи не затягуєте через силу - це може привести до пошкодження вашого телевізора). Якщо залишається більше місця, при установці необхідно використати більше прокладок. Для забезпечення максимальної вантажопідйомності кронштейна та запобігання деформації кронштейна необхідно вибрати відповідний тип кріпильного гвинта так, щоб у монтажному отворі він був достатньо закручений та різьба не була оголена (доходить до важливого ефекту на монтажний отвір телевізора та положку кронштейна). Цілу положку прикріпіть до вашого телевізора. Потім положку разом з телевізором насадіть на стінне кріплення, котре вже має прикріплене на стіні. Тепер необхідно положку закріпити до стінного кріплення. Обидві положки необхідно прикріпити до стінного кріплення гвинтом, у котрий вже знаходиться у положках. Для докінчення установки кронштейна можете відрегулювати горизонтальне положення вашого телевізора за допомогою механізму горизонтальної корекції, що знаходиться на задній стороні стінного кріплення. Механізм оснащений імбусовими гвинтами, котрі для проведення корекції необхідно послабити, потім телевізор налаштуйте у необхідне положення та гвинти знову затягніть. У майбутньому, коли буде необхідно порівняти горизонтальне положення вашого телевізора, потрібно ці гвинти знову послабити.

Робота з кронштейном:

При нахильному повороті, чи горизонтальній корекції кронштейна, будьте обережні, щоб не пошкодити телевізор. У разі, коли необхідно нахилити ваш телевізор, послабте імбусові гвинти на задній стороні стінного кріплення (вставка малюнка) за допомогою імбусового ключа, котрий входить у поставку. Візьміть ваш телевізор з боків обома руками і обережно його нахиліть. Положення котре ви вибрали, знову зафіксуйте за допомогою імбусового ключа. У разі коли ви бажаєте нахилити телевізор назад або його встановити у іншу позицію, то спочатку на задній стороні стінного кріплення імбусовим ключом послабте гвинти, налаштуйте телевізор та знову вибрану позицію забезпечте гвинтами, котрі на задній стороні стінного кріплення за допомогою імбусового ключа.



Не викидуйте електричні пристрої як сортовані комунальні відходи, користуйтеся місцями збору комунальних відходів. Правильною ліквідацією продукту перешкодите негативним впливам на здоров'я людей та на навколишнє середовище. Переробка матеріалів сприяє збереженню природних ресурсів. Більше інформації про переробку цього продукту Вам надасть муніципальне управління, організація з переробки побутових відходів або пункт продажу, де ви цей виріб купили.

Ми заявляємо про свою виняткову відповідальність за те, що нижчевказане обладнання Gamma 600 ULTRA X на основі його концепції та конструкції, так само, як уведені нами до обігу його виконання, перебуває у взаємодії із основними вимогами та наступними відповідними положеннями уряду. У разі виникнення змін із обладнанням, які не були узгоджені з нами, ця заява втрачає свою силу.

RO Instrucțiuni pentru instalarea suportului de perete pentru televizor

Avertizare:

1. Recomandăm ca acest produs să fie instalat de cel puțin două persoane, din care cel puțin una ar trebui să fie dotată suficient din punct de vedere fizic pentru munca cu sarcini grele și abilită tehnic.
2. Înainte de instalare citiți cu atenție aceste instrucțiuni de utilizare și asigurați-vă, că în locul preconizat pentru fixarea suportului nu se află cabluri electrice, conducte de gaz ori de apă.
3. Nu ne asumăm responsabilitatea pentru orice daune intervenite la instalare, prin instalare defectuoasă, sau utilizarea ulterioară.
4. În caz de nelămuriri contactați vânzătorul de specialitate cel mai apropiat și solicitați ajutorul acestuia la instalare.
5. Pentru instalare sunt indispensabile unelte adecvate. În caz contrar se pot provoca daune materiale ori periclită sănătatea persoanelor.
6. Dacă intenționați să dați jos televizorul de pe perete, întotdeauna deconectați în prealabil toate cablurile.
7. Dacă nu sunteți siguri în privința rezistenței peretelui, alegeți pentru instalare alt loc, sau măriți rezistența peretelui, modificând structura acestuia.
8. Proșusul poate fi instalat numai pentru televizoare plate sau televizoare ce conțin deschizături de montaj iar partea din spate este plată.

Unelte necesare pentru instalare (nu sunt incluse):

Șurubelniță cruce

Bormașină electrică sau manuală

Burghiu cu diametru de 10 mm (pentru beton, sau lemn, după necesitate)

Dibluri pentru gips-carton sau placă aglomerată (după necesitate)

Creion

Boloboc (dacă nu este inclus)

În pachet:

	Imaginea	Tipul materialului de instalație	Număr bucăți
A		șurub cu filet parțial M8x63	6
B		diblu pentru beton	6
C		șaibă pentru șurub M8	6
D		дистанційна прокладка мала	4
E		șaibă distanțier mare	4
F		șaibă pentru șurub M6,	4
G		șurub M4x12	4
H		șurub M4x25,	4
I		șaibă flexibilă M4	4
J		șurub M5x12	4
K		șurub M5x25	4
L		șaibă flexibilă M5	4
M		șurub M6x12	4
N		șurub M6x30	4
O		șaibă flexibilă M6	4

P		șurub M8x12	4
Q		șurub M8x30	4
R		șaibă flexibilă M8	4
S		șurub M8x20	4
T		cheie imbus,	1
U		boloboc magnetic	1

Înainte de fiecare instalare scoateți conținutul pachetului și desfaceți fiecare element în parte. În setul de instalare sunt livrate dibluri, care sunt destinate doar ca mostră demonstrativă. Recomandăm cu insistență cumpărarea la cel mai apropiat magazin de specialitate și utilizarea ulterioară a unor dibluri adecvate și de calitate. Numai astfel putem să garantăm sarcina maximă indicată a suportului.

Schiță:

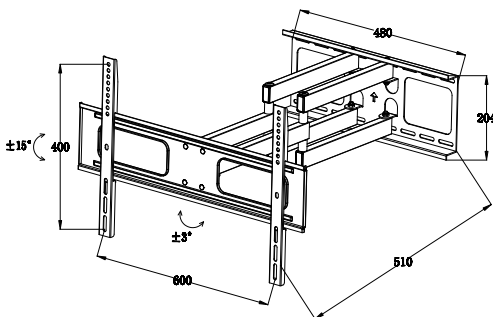

Fixarea soclului de perete:

Chibzuți cu atenție amplasarea televizorului dumneavoastră, pentru fixarea suportului este necesară burghierea peretelui. Se recomandă stabilirea poziției deschizăturilor de montaj pe partea din spate a televizorului și însemnarea poziției lor aproximative pe perete. Având în vedere construcția suportului puteți apoi stabili poziția a.n., soclu de perete".

După stabilirea definitivă a locului pentru poziția televizorului dumneavoastră, luați „soclu de perete” (elementul suportului care servește la fixarea pe perete) și cu ajutorul bolobocului stabiliți poziția precisă pe perete. Prin găurile acestuia însemnați pe perete cu creionul poziția pentru șuruburile de ancorare pe perete (B). Numărul lor este la majoritatea suporturilor arbitrar (cu cât mai multe, cu atât mai bine), de obicei sunt suficiente 6 puncte de ancorare.

luați bormașina și efectuați găuri destul de adânci și largi pentru introducerea diblului. Introduceți diblul în perete și asigurați-vă că a intrat în întregime și că ține fix. (Dacă iese cu ușurință, gaura realizată este prea mare și șurubul de ancorare nu va ține în perete – repetați, de aceea, burghierea în alt loc, cu un burghiu cu diametru corespunzător).

Luați soclu de perete și așezați-l la locul pregătit. Fixați-l de perete cu șuruburile de ancorare și strângeți-le îndestulător. Cu aceasta fixarea soclului de perete este încheiată.

MENTIUNE: Nu recomandăm instalarea suportului direct pe pereții din gips-carton. În cazul în care totuși țineți să realizați o asemenea instalare, recomandăm să vă consultați mai întâi cu un specialist în construcții. Apoi trebuie să folosiți un detector de stâlpi și dibluri speciale pentru gips-carton. În cazul în care lățimea amplasării stâlpilor de susținere este mai mare decât lățimea soclului de perete, încercați să fixați soclu de perete de mijlocul acestuia cu ajutorul șurubului autofiletant în acest stâlp metalic.

Fixarea televizorului:

Al doilea element al suportului, a.n. „șină”, trebuie fixată direct la televizor. Înainte de instalare recomandăm fixarea acesteia fără sarcină la soclu de perete deja pregătit. Prin acesta constatați pe ce principiu este posibilă fixarea televizorului pe suport și invers, îndepărtarea lui de pe perete.

Înainte de fixarea șinei verificați mai întâi, pentru ce diametru al șuruburilor de fixare

sunt găurile de montaj aflate pe partea din spate a televizorului (de obicei este vorba de diametrul 4, 5, 6 sau 8 mm – aceste șuruburi de montaj sunt incluse în pachet, dacă nu există vreo excepție). Șuruburile de fixare sunt livrate în două lungimi. Pentru alegerea lungimii corecte a șuruburilor, încercați să înșurubați șurubul în deschizătura de montaj astfel să rămână o rezervă de 3-5 mm. (ATENȚIE: niciodată nu strângeți forțat – s-ar putea provoca deteriorarea televizorului dumneavoastră). Dacă rămâne loc mai mult, trebuie folosite la instalare mai multe. Pentru asigurarea sarcinii maxime a suportului și evitarea deformării suportului, trebuie alese tipuri de șuruburi de fixare adecvate astfel, să fie înșurubate îndestulător în găurile de montaj, iar filetul să nu fie liber (s-ar realiza efectul de părghie pe gaura de montaj a TV și șina suportului). Întreaga șină o montați acum la TV dumneavoastră. Șina cu TV le fixați apoi în soclul de perete, care este deja fixat pe perete. Acum trebuie fixată șina pe soclul de perete. Ambele șine trebuie fixate de soclul de perete cu șurubul, care este pregătit în șine. După finalizarea instalației suportului puteți corecta poziția orizontală a TV dumneavoastră cu ajutorul mecanismului corecției orizontale pe partea din spate a soclului de perete. Mecanismul este asigurat cu șuruburi imbus, care trebuie deștrânse pentru efectuarea corecției, TV va fi reglat în poziția solicitată și strânse din nou șuruburile. În cazul unei necesități ulterioare de ajustare a poziției orizontale a TV dumneavoastră, puteți deștrânge din nou aceste șuruburi.

Manipularea stativului:

La rotirea de înclinare, ori la ajustarea orizontală a suportului procedați cu atenție, pentru a nu deteriora televizorul dumneavoastră. În cazul necesității de înclinare

a TV dumneavoastră, deștrângeți șuruburile imbus pe partea din spate a soclului de perete cu ajutorul cheii imbus, care este inclusă în pachet. Apucați TV dumneavoastră lateral cu ambele mâini și înclinați trăgând-ul ușor. Poziția solicitată o asigurați iarăși cu ajutorul cheii imbus. În cazul în care veți dori să înclinați înapoi TV dumneavoastră sau să-l reglați în altă poziție, mai întâi deștrângeți ușor șuruburile pe partea din spate a soclului de perete cu ajutorul cheii imbus, reglați TV și asigurați din nou poziția reglată cu șuruburile din partea din spate a soclului de perete cu ajutorul cheii imbus.



13.8.2005

A nu se arunca aparatele electrice în spațiile cu gunoi comune. Apelați la bazele de colectare specializate în sortarea deșeurilor. Prin lichidarea corectă a produsului protejați sănătatea umană și mediul înconjurător împotriva efectelor negative. Reciclarea materialelor contribuie la protecția resurselor naturale. Mai multe informații privind reciclarea prezentului produs vă va acorda primăria locală, o entitate care se ocupă de prelucrarea deșeurilor comunal sau locul de vânzare unde ați cumpărat produsul.

Declarăm pe responsabilitatea noastră exclusivă că utilajul marcat cu Gamma 600 ULTRA X în baza concepției și a construcției sale precum și varianta de execuție lansată de noi pe piață este în conformitate cu exigențele principale și alte prevederi reglementate de ordonata guvernului. În cazul modificărilor neaprobate de noi executate asupra aparatului prezenta declarație își pierde valabilitatea.

LT Televizoriaus montavimo ant sienos laikiklio instrukcijos

Perspėjimas:

1. Rekomenduojama, kad šį gaminį montuotų bent du asmenys, kurių vienas būtų pakankamai fiziškai stiprus, kad galėtų išlaikyti sunkų svorį, ir techniškai įgudęs.
2. Prieš montuodami, perskaitykite šį vadovą ir įsitinkinkite, kad šio laikiklio montavimo vietoje nėra jokių elektros laidų, dujų ir vandens vamzdžių.
3. Mes neatsakome už jokią žalą, atsiradusią montavimo metu, netinkamai sumontavus arba naudojant.
4. Jei abejojate, susisiekite su artimiausiu pardavėju ir paprašykite pagalbos montuojant.
5. Montuojant būtina naudoti saugius ir tinkamus įrankius. Dėl nurodymų nepaisymo galima žala nuosavybei arba sužalojimas.
6. Jei ketinate nuimti televizorių nuo sienos, visuomet įsitinkinkite, kad visi elektros laidai yra ištraukti.
7. Jei nesate tikri dėl sienos apkrovos, montuokite kitoje vietoje arba pasirinkite kitą leidžiamą svorį ir sustiprinkite sieną ją renovuodami.
8. Gaminį galima montuoti tik plokščiaekraniams televizoriams arba televizoriams su montavimo skyliėmis arba plokščia galine dalimi.

Montavimo metu reikalingi įrankiai (nepridėti):

„Philips“ atsuktuvas
Elektrinis arba nešiojamas gręžtuvas
10 mm skersmens grąžtas (skirtas medienai, betonui arba kitoks)
Tvirtinimo ant gipso plokštės ar medienos drožlių plokštės elementai (jei reikia)
Pieštukas
Gulsčiukas (jei nepridėtas)

Komplekte yra:

	Nuotrauka	Montavimo dalių tipas	vnt
A		M8x63 varžtas su kvadratine galvute	6
B		Tvirtinimo betone elementas	6
C		Varžto su kvadratine galvute poveržlė M8	6
D		Mažas tarpiklis	4
E		Didelis tarpiklis	4
F		M6 poveržlė	4

G		M4x12 varžtas	4
H		M4x25 varžtas	4
I		M4 fiksavimo poveržlė	4
J		M5x12 varžtas	4
K		M5x25 varžtas	4
L		M5 fiksavimo poveržlė	4
M		M6x12 varžtas	4
N		M6x30 varžtas	4
O		M6 fiksavimo poveržlė	4
P		M8x12 varžtas	4
Q		M8x30 varžtas	4
R		M8 fiksavimo poveržlė	4
S		M8x20 varžtas	4
T		Allen raktas	1
U		Vienas magnetinis gulsčiukas	1

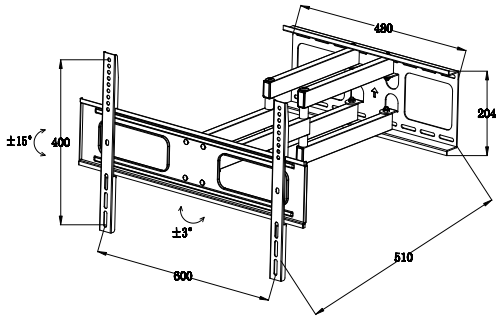

Sieninio laikiklio pritvirtinimas

Atidžiai apsarstykite savo televizoriaus ekrano vietą. Norint sumontuoti sieninį laikiklį, sienoje reikia išgręžti skylės. Rekomenduojama surasti galinėje televizoriaus dalyje esančias skylės ir pažymėti jų vietą ant sienos. Atsižvelgdami į savo sieninio laikiklio konstrukciją, galite nustatyti taip vadinamos „sieninės dalies“ vietą. Nusprendę dėl savo televizoriaus ir „sieninės dalies“ vietos, paimkite „sieninę dalį“ (sieninio laikiklio dalį, naudojamą pritvirtinti prie sienos) ir gulsčiu išmatuokite jos tikslią vietą ant sienos. Angoje arba angose pieštuku pažymėkite tvirtinimo varžtų padėtis ant sienos (B). Daugelyje sienų tipų varžtų skaičius pasirenkamas pagal poreikį (kuo daugiau, tuo geriau), tačiau dažniausiai pakanka 4 varžtų. Paimkite gręžtuvą ir išgręžkite pakankamai gylis ir plačias skylės tvirtinimo elementams. Plaktuku įkalkite tvirtinimo elementus į sieną ir įsitinkinkite, kad jie įstatyti iki galo ir užfiksuoti sienoje (jei jis lengvai iškrepta, gali būti, kad išgręžta skylė yra per didelė arba tvirtinimo varžtas nėra pakankamai didelis, kad būtų tinkamai užfiksuotas sienoje. Išgręžkite naują atitinkamo skersmens skylę). Paimkite sieninę dalį ir pritvirtinkite ją prie norimos vietos. Pritvirtinkite ją prie sienos tvirtinimo varžtais ir pakankamai stipriai priveržkite. Sieninės dalies montavimas yra baigtas.

PASTABA. Nerekomenduojama laikiklio montuoti tiesiai ant gipso plokštėmis dengtos sienos. Jei vis tiek norite montuoti, rekomenduojame pirmiausia pasitarti su statybos specialistu. Taip pat reikia naudoti vinių aptikimo įrenginį ir specialius tvirtinimo elementus gipso plokštėms. Jei gipso plokštė laikančių vinių išdėstymo plotis yra didesnis nei sieninio laikiklio plotis, pabandykite užfiksuoti sieninę dalį centre metaliniame ramstyje naudodami saujais įsukantį varžtą.

Televizoriaus montavimas.

Kitą montavimo dalį, bėgelį, reikia pritvirtinti prie televizoriaus. Prieš montuojant, rekomenduojama pirmiausia paimti bėgelį ir pabandyti jį pritvirtinti prie jau sumontuotos sieninės dalies. Taip galite išbandyti, ar įmanoma pritvirtinti televizorių

prie sieninio laikiklio ir ar jo nereikia nuimti.

Perspėjimas. Neveržkite fiksavimo varžtų iki galo nepakreipę ekrano žemyn. Pakreipę žemyn, priveržkite šiuos fiksavimo varžtus.

Prieš pritvirtindami bėgelį, pirmiausia patikrinkite varžtų, sukamų įmontavimo skylės galinėje televizoriaus dalyje, skersmenį (paprastai naudojami 4, 5, 6 ir 8 mm skersmens varžtai; jei nurodyta kitaip, jie būna pateikti). Pateikiami dviejų ilgių montavimo varžtai. Norėdami pasirinkti tinkamo ilgio varžtą, pabandykite įkišti varžtą į montavimo varžto skylę. Turi likti 3–5 mm tarpas (DĖMESIO: niekada nepriveržkite jėga – taip galite pažeisti savo televizorių). Jei liko daugiau vietos, būtina naudoti kelias tarpines arba guminius tarpiklius. Paprastai naudojami ilgesni varžtai (jei reikia didesnio atstumo nuo sienos, kad galėtumėte sutvarkyti laidus). Norėdami užtikrinti, kad laikiklis būtų kuo tvirtesnis ir nesideformuotų, būtina pasirinkti tinkamus montavimo varžtus, kad jie būtų pakankamai tvirtai užfiksuoti angose ir jų sriegiai nebūtų atidengti (televizorius ir montavimo bėgelis gali pasvirti).

Laikiklio valdymas.

Pakreipdami, pasukdami ar koreguodami laikiklį, būkite atsargūs, kad nepažeistumėte savo televizoriaus.

Pakreipimas. Pakreipkite laikiklį atgal atsargiai, kad nepažeistumėte televizoriaus. Prieš pakreipdami, įsitinkinkite, kad abi rankenos yra atleistos. Norėdami užfiksuoti laikiklį pakreiptoje padėtyje, naudokite pasukamas rankenas ir atlikite šiuos veiksmus (atkreipkite dėmesį, kad kitas asmuo visuomet turi laikyti televizorių).
Yra 2 pagrindinės pasukamų rankenų padėtys:

1) Atlaisvinimo ir užfiksuojamo padėtis, t. y. pasukama rankena įprastoje padėtyje.

1a) Norėdami užfiksuoti, sukite pagal laikrodžio rodyklę. 1b) Norėdami atfiksuoti, sukite prieš laikrodžio rodyklę.

2) Sukimo padėtis (rankena ištraukta) – leidžia dar kartą pasukti rankeną, nėra skirta varžtų užfiksuoti ar atlaisvinti. Pasukę rankeną į norimą padėtį, atleiskite ją ir grąžinkite į įprastą padėtį.

Pakreipę įsitinkinkite, kad abi rankenos yra užfiksuotos.

Nebenaudojamų gaminių šalinimas.



Ant prietaiso arba pakuočės esantis simbolis nurodo, kad su šiuo prietaisu negalima elgtis kaip su buitineis atliekomis. Perduokite gaminių elektros ir elektronines įrangas perdirbimo centrui. Tinkamai perdirbdami savo gaminį išvengsite poveikio žmonių sveikatai ir aplinkai. Perdirbimas padeda tausoti gamtinius išteklius. Norėdami daugiau informacijos apie šio gaminio perdirbimą, kreipkitės į vietinę instituciją, buitinių atliekų tvarkymo įmonę arba parduotuvę, kurioje įsigijote gaminį.

CE atitikties deklaracija

Prisiimdami visą atsakomybę, mes pareiškiame, kad „Gamma 600 ULTRA X“ atitinka būtinus apsaugos reikalavimus ir ES direktyvų nuostatas. Ši deklaracija netenka galios pakeitus gaminį. Neprisiimame atsakomybės už pažeidimus, atsiradusius transportavimo metu, dėl neteisingo naudojimo ar bet kokios šio gaminio dalies pakeitimo arba modifikavimo.

LV TV sienas stiprinājuma uzstādīšanas instrukcijas

Uzmanību:













1. Šo izstrādājumu ieteicams uzstādīt vismaz divām personām, no kurām vienai jābūt pietiekami fiziski sagatavotai, lai cīlātu smagumus, un ar tehniskām prasmēm.
2. Pirms uzstādīšanas, lūdz, izlasiet šo lietošanas instrukciju un pārlicinieties, ka vietā, kas izvēlēta turētāja piestiprināšanai, nav elektrības vadu, gāzes vai ūdens cauruļu.
3. Neuzņemamies atbildību par jebkādiem bojājumiem, kas radušies uzstādīšanas, nepareizas uzstādīšanas vai lietošanas rezultātā.
4. Ja Jums rodas kādi jautājumi, sazinieties ar Jūsu tuvāko izplatītāju un jautājiat palīdzību uzstādīšanai.
5. Uzstādīšanai nepieciešams izmantot drošus un piemērotus instrumentus. Instrukciju neievērošana var izraisīt īpašumu bojājumus vai traumas.
6. Ja vēlaties noņemt TV no sienas, vienmēr pārlicinieties, ka ir atvienoti visi elektrības vadi.
7. Ja neesat pārlicināts par slodzi uz sienu, izvēlieties uzstādīšanai citu vietu vai celtspēju un palieliniet sienas izturību, veicot renovāciju.
8. Šo izstrādājumu var uzstādīt tikai plātekrāna televizoriem vai televizoriem, kuriem ir stiprinājumu caurumi un plakana izmugure.

Uzstādīšanai nepieciešamie instrumenti (nav iekļauti komplektācijā):

Philips skrūvgriezis
Elektriskais vai pārnēsājams urbis
Urbis 10 mm diametrā (kokam, betonam vai tād, kāds nepieciešams)
Sausā apmetuma vai skaidu plātņu dibelji (pēc nepieciešamības)
Zīmulis
Limeņrādis (ja nav iekļauts komplektācijā)

Komplektācijā iekļauts:

	Bilde	Attēls Uzstādīšanas veids Materiāls Skaits	gab.
A		M8×63 koka skrūves	6
B		Betona dibelji	6
C		Koka skrūvju paplāksnes M8,	6
D		Mazas starplikas	4
E		Lielas starplikas	4
F		M6 paplāksnes,	4
G		M4×12 bulskrūves	4
H		M4×25 bulskrūves,	4

I		M4 noslēdzamas paplāksnes,	4
J		M5x12 bulskrūves,	4
K		M5x25 bulskrūves	4
L		M5 noslēdzamas paplāksnes	4
M		M6x12 bulskrūves	4
N		M6x30 bulskrūves,	4
O		M6 noslēdzamas paplāksnes	4
P		M8x12 bulskrūves	4
Q		M8x30 bulskrūves	4
R		M8 noslēdzamas paplāksnes	4
S		M8x20 bulskrūves,	4
T		Allen atslēga	1
U		Magnētisks līmeņrādi	1

PIEZĪME: Nav ieteicams uzstādīt stiprinājumu tieši pie sausa apmetuma sienām. Ja Jūs tomēr vēlaties veikt uzstādīšanu, iesakām vispirms konsultēties ar būvniecības ekspertu. Jums ir arī jāizmanto tapskrūvju meklētājs un īpaši dibelī sausajam apmetumam. Ja apmetuma sienu balstošām tapskrūvju platumam ir lielāks nekā sienas detaļas platumam, mēģiniet piestiprināt sienas detaļu tās centrā, izmantojot pašiegrīzotās skrūves metāla statni.

TV piestiprināšana:

Otrā stiprinājuma detaļa, tā sauktā „montāžas sliede”, ir jāpievieno televizoram. Pirms uzstādīšanas ieteicams vispirms paņemt sliedi un pamēģināt to pievienot jau piestiprinātai sienas detaļai. Šādā veidā Jūs varat izmēģināt, vai Jūsu TV ir iespējams piestiprināt šim sienas stiprinājumam vai arī tas jānoņem.

Bridinājums: Pilnībā nepievelciet fiksējošās skrūves pirms ekrāna nolaišana. Pievelciet šīs fiksējošās skrūves pēc tam, kad veikta nepieciešamā nolaišana.

Pirms sliedes pievienošanas vispirms pārbaudiet diametru skrūvēm, kas nostiprina stiprināšanas caurumus TV aizmugurē (parasti 4, 5, 6 vai 8 mm diametrā – šīs stiprinājumu skrūves ir iekļautas komplektācijā, ja vien nav norādīts citādi). Stiprinājumu skrūves ir pieejamas divos garumos. Lai izvēlētos pareizo skrūvju garumu, izmēģiniet skrūvi stiprinājumu skrūves caurumā, lai būtu brīva aptuveni 3-5 mm plaša vieta (UZMANĪBU: nekad nepievelciet skrūves ar spēku – tas var radīt bojājumus Jūsu televizoram). Ja paliek vairāk vietas, ir nepieciešams izmantot vairākas blīves vai gumijas blīvi. To parasti izmanto ar garākām skrūvēm (ja gadījumā Jums ir nepieciešams iegūt lielāku attālumu no sienas, lai varētu rīkoties ar kabeliem). Lai nodrošinātu maksimālu sienas stiprinājuma efektivitāti un novērstu sienas stiprinājuma deformēšanos, nepieciešams izmantot piemērota veida stiprinājuma skrūves, lai tās tiktu pietiekami nofiksētas caurumos un nebūtu atklātas to vitnes (uz TV stiprinājumu cauruma montāžas sliedes var parādīties sviras efekts).

Statīva regulēšana:

Pacelot, nolaižot, griežot vai izlabojot statīvu, esiet uzmanīgi, lai nesabojātu savu TV. Pacelšana/nolaišana: Atgāziet statīvu uzmanīgi, lai nesabojātu TV. Pirms pacelšanas/nolaišanas pārliecinieties, ka ir atbrīvoti abi rokturi. Lai nofiksētu pozīciju, izmantojiet rotējošos rokturus, ievērojot procedūru (atcerieties, ka otrai personai vienmēr ir jāuzmana TV).

Rotējošajam rokturim ir 2 pamata pozīcijas:

1) Pozīcija izkustināšanai un nobloķēšanai – t. i., rotējošais rokturis ir standarta pozīcijā.

1a) Lai nobloķētu, griežiet pulksteņrādītāja virzienā; 1b) lai izkustinātu, griežiet pretēji pulksteņrādītāja virzienam;

2) rotējošā pozīcija (izvilktā pozīcija) - noderīga tikai tāpēc, lai Jūs varētu atkal pagriezt rokturi, tā nav skrūves nobloķēšanai vai izkustināšanai; pēc roktura pagriešanas Jūsu izvēlētajā pozīcijā, atbrīvojiet to atpakaļ tā standarta pozīcijā.

Pēc pacelšanas/nolaišanas vienmēr pārliecinieties, ka abi rokturi ir droši nostiprināti.

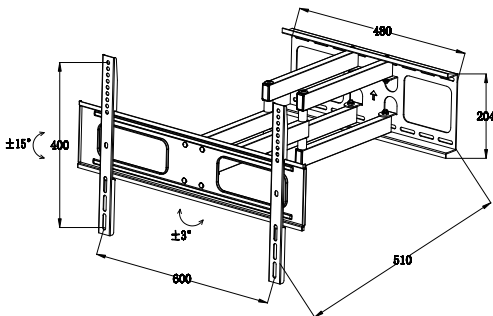

Izstrādājumu likvidēšana dzīves cikla beigās:

Uz izstrādājuma vai iepakojuma attēlotais simbols nozīmē, ka ar izstrādājumu nav jārikojas kā ar sadzīves atkritumiem. Nododiet izstrādājumu elektriskā un elektroniskā atlikuma atsevišķai pārstrādei paredzētajā punktā. Novērsiet negatīvu ietekmi uz cilvēku veselību un vidi, pareizi pārstrādot Jūsu izstrādājumu. Atkārtota pārstrāde palīdz aizsargāt dabas resursus. Vairāk informācijas par šā izstrādājuma atkārtotu pārstrādi Jūs varat iegūt Jūsu pilsētas pašvaldībā, sadzīves atkritumu savākšanas uzņēmumā vai veikalā, kurā iegādājāties šo izstrādājumu.

CE atbilstības deklarācija

Ar pilnu atbildību paziņojam, ka Gamma 600 ULTRA X atbilst ES direktīvas svarīgākajām aizsardzības prasībām un mērķiem. Šis paziņojums zaudē spēku, tiklīdz tiek veiktas neatļautas šā izstrādājuma izmaiņas.

Mēs neuzņemamies atbildību par bojājumiem, kas radušies izstrādājuma transportēšanas, nepareizas lietošanas vai jebkuras izstrādājuma detaļas pārveidošanas rezultātā.

Sienas stiprinājuma piestiprināšana:

Uzmanīgi izvēlieties vēlamā TV atrašanās vietu. Lai uzstādītu sienas stiprinājumu, sienā nepieciešams izurbt caurumu. Ieteicams atrast stiprinājuma caurumu novietojumu Jūsu TV aizmugurē un atzīmēt to aptuveno novietojumu uz sienas. Nēmot vērā sienas stiprinājuma uzbūvi, Jūs varat noteikt tā sauktās „sienas detaļas” novietojumu.

Tiklīdz esat drošs par TV un „sienas detaļas” novietojuma vietu, ņemiet „sienas detaļu” (sienas stiprinājuma detaļu, kura tiek izmantota piestiprināšanai pie sienas) un, izmantojot līmeņrādi, nomēriet tās precīzu novietojumu pie sienas. Caur atveri vai atverēm ar zīmuli uz sienas atzīmējiet enkurskrūvju novietojumu (B). Skrūvju skaits lielākajai daļai sienas stiprinājumu ir nenoteikts (jo vairāk, jo labāk), taču visbiežāk pietiek ar 4 dibelēm.

Paņemiet urbi un izurbiet caurumus, kas ir pietiekami dziļi un plati, lai tajos derētu dibelji. Ar āmuru iesietiet dibeljus sienā un pārliecinieties, ka tie ir pilnībā ieguloši un nostiprināti sienā. (Ja dibelis vienkārši izkrīt, iespējams, ka izurbtais caurums ir pārāk liels un enkurskrūve nav pietiekami liela, lai turētos sienā – atkārtojiet urbšanu ar atbilstoša diametra urbi).

Paņemiet sienas detaļu un piestipriniet to izvēlētajā vietā. Pievienojiet to pie sienas ar enkurskrūvēm un kārtīgi pievelciet skrūves. Sienas detaļas uzstādīšana ir pabeigta.

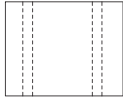

1

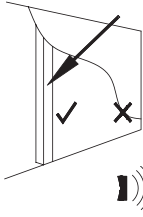

2

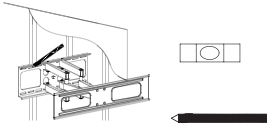

3

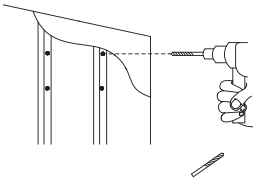

4

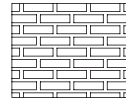
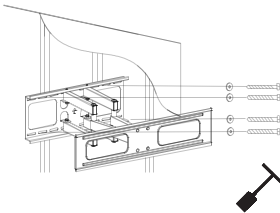

1

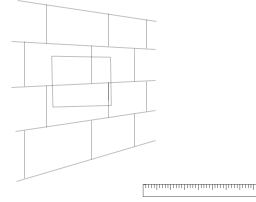

2

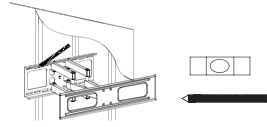

3

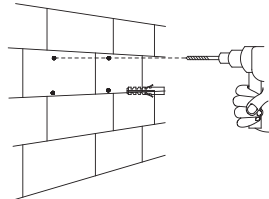

4

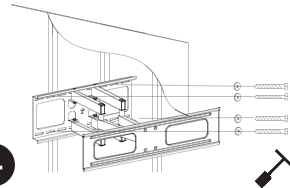

5



6

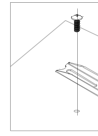

8

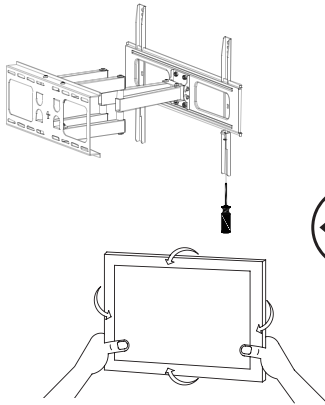

7

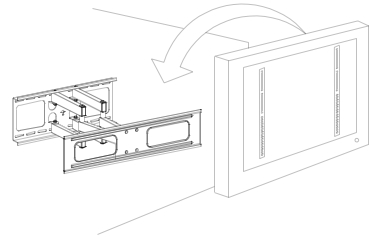

1. zjavljamo, da jamčimo za lastnosti in brezhibno delovanje v garancijskem roku.
2. Garancijski rok prične teči z datumom izročitve blaga in velja 24 mesecev.
3. EMOS SI d.o.o jamči kupcu, da bo v garancijskem roku na lastne stroške odpravil vse pomanjkljivosti na aparatu zaradi tovarniške napake v materialu ali izdelavi.
4. Za čas popravila se garancijski rok podaljša.
5. Če aparat ni popravljen v roku 45 dni od dneva prijave okvare lahko prizadeta stranka zahteva novega ali vračilo plačanega zneska.
6. Garancija preneha, če je okvara nastala zaradi:
 - nestrokovnega-nepooblaščenega servisa
 - predelave brez odobritve proizvajalca
 - neupoštevanja navodil za uporabo aparata
7. Garancija ne vključuje pravic potrošnika, ki izhajajo iz odgovornosti prodajalca za napake na blagu.
8. Če ni drugače označeno, velja garancija na ozemelskem območju Republike Slovenije.
9. Proizvajalec zagotavlja proti plačilu popravilo, vzdrževanje blaga, nadomestne dele in prikladne aparate tri leta po poteku garancijskega roka.
10. Naravna obraba aparata je izključena iz garancijske obveznosti. Isto velja tudi za poškodbe zaradi nepravilne uporabe ali preobremenitve.

NAVODILA ZA REKLAMACIJSKI POSTOPEK

Lastnik uveljavlja garancijski zahtevek tako, da ugotovljeno okvaro prijavi pooblaščenim delavnicam (EMOS SI d.o.o., Ob Savinji 3, 3313 Polzela) pisno ali ustno. Kupec je odgovoren, če s prepozno prijavo povzroči škodo na aparatu. Po izteku garancijskega roka preneha pravica do uveljavljanja garancijskega zahtevka. Priložen mora biti potrjen garancijski list z originalnim računom.

EMOS SI d.o.o. se obvezuje, da bo aparat zamenjal z novim, če ta v tem garancijskem roku ne bi deloval brezhibno.

ZNAMKA: Konzolno držalo 37–65" (94–165cm)

TIP: Gamma 600 ULTRA X

DATUM PRODAJE: _____

Servis: EMOS SI, d.o.o., Ob Savinji 3, 3313 Polzela, Slovenija, tel : +386 8 205 17 20